

AGENȚIA DE DEZVOLTARE LOCALĂ ORADEA SA



**Procedura CERERE DE OFERTE pentru Racordarea la rețeaua de energie electrică a Parcului Industrial EUROBUSINESS III**

AGENȚIA DE DEZVOLTARE LOCALĂ ORADEA S.A.	
INTERARE IEȘIRE	Nr. <u>883</u>
Ziua <u>07</u> Luna <u>10</u> Anul <u>2016</u>	



## DOCUMENTAȚIA DE ATRIBUIRE

privind atribuirea Contractului de achiziție a Serviciilor de proiectare și a Lucrărilor necesare racordării la rețeaua electrică a Parcului Industrial EUROBUSINESS III (Strada Uzinelor)

**Achizitor: Societatea AGENȚIA DE DEZVOLTARE LOCALĂ ORADEA S.A.**

**Conținutul Documentației de atribuire:**

- Capitolul I: Fișa de date a achiziției
- Capitolul II: Formulare
- Capitolul III: Clauze contractuale generale
- Capitolul IV: Caiet de Sarcini

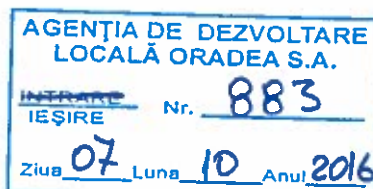

**Procedura CERERE DE OFERTE pentru Racordarea la rețeaua de energie electrică a Parcului Industrial EUROBUSINESS III**

## Capitolul I - Fișa de date a achiziției

### A.1. INTRODUCERE

#### A.1.1. Achizitor:

Denumire: <b>Societate AGENȚIA DE DEZVOLTARE LOCALĂ ORADEA S.A. (întreprindere Publică)</b>		
Adresă: <b>str. Primăriei nr. 3 - parter</b>		
Localitate: <b>Oradea, Jud.Bihor</b>	Cod poștal: <b>410209</b>	Țara: <b>România</b>
Persoana de contact: Inginer energetician: <b>Oliver Pantea</b> Inginer automatist: <b>Marcelo Bodo</b>		Telefon: <b>+40 359/889.389</b>
E-mail: <a href="mailto:contact@adlo.ro">contact@adlo.ro</a>		Fax: <b>+40 259/408.863</b>
Adresa de internet: <a href="http://www.adlo.ro">www.adlo.ro</a>		
<b>Principala activitate a Societății AGENȚIA DE DEZVOLTARE LOCALĂ ORADEA S.A. :</b> Administrarea imobilelor pe bază de comision sau de contract – activitatea de administrare a parcurilor industriale		
<b>Date suplimentare:</b> Cod Unic de Înregistrare: <b>RO24734055</b> Cont bancar: <b>RO84BTRL00501202P80178xx</b> deschis la Banca Transilvania S.A. Sucursala Oradea		
<b>Sursa de finanțare:</b> Surse proprii ale Societății <b>AGENȚIA DE DEZVOLTARE LOCALĂ ORADEA S.A.</b>		

AGENȚIA DE DEZVOLTARE LOCALĂ ORADEA SA

**Procedura CERERE DE OFERTE pentru Racordarea la rețeaua de energie electrică a Parcului Industrial EUROBUSINESS III**

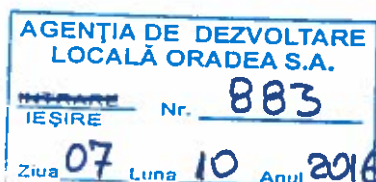

### A.1.2. Informații și/sau clarificări

<p>Societatea AGENȚIA DE DEZVOLTARE LOCALĂ ORADEA S.A. va clarifica în scris orice neînțelegere, formulată de ofertanți în legătură cu procedura de atribuire. Alte informații și/sau clarificări pot fi obținute la adresa mai jos menționată</p>
<p>Strada Primăriei nr.3 - parter, cod poștal 410209, Oradea, Jud. Bihor Telefon: + 40 359/889.389 Fax: + 40 259/408.863 E-mail: <a href="mailto:contact@adlo.ro">contact@adlo.ro</a></p>
<p>Data limită de primire a <b>solicitărilor de clarificări</b>: 18.10.2016, ora 11,00</p> <p>Data limită de transmiterea <b>răspunsului la clarificări</b>: 21.10.2016, ora 16,00</p>
<p>Eventualele contestații referitoare la documentația de atribuire și la desfășurarea procedurii de atribuire pot fi adresate de către operatorii economici Societății AGENȚIA DE DEZVOLTARE LOCALĂ ORADEA S.A., la adresa: Primăriei nr. 3 - parter, Oradea, Județul Bihor; fax: 0259/408.863, după cum urmează:</p> <ul style="list-style-type: none"><li>- cu privire la Documentația de atribuire, în termen de cel mult 5 (cinci) zile de la primirea/publicarea acesteia;</li><li>- cu privire la desfășurarea procedurii de atribuire, în termen de cel mult 5 (cinci) zile de la primirea comunicărilor rezultatului procedurii de atribuire.</li></ul>

### A.1.3. Date privind obiectul procedurii de atribuire

<b>Obiectul contractului de achiziție</b>	<b>Contractarea SERVICIILOR DE PROIECTARE ȘI A LUCRĂRILOR NECESARE RACORDĂRII LA REȚEAUA ELECTRICĂ A PARCULUI INDUSTRIAL EUROBUSINESS III (Strada Uzinelor), conform AVIZULUI TEHNIC DE RACORDARE NR.60201671920 DIN 17.08.2016</b>
<b>Locul furnizării produselor/prestării serviciilor/executării lucrărilor</b>	Parcul Industrial Eurobusiness III situat în Oradea, strada Uzinelor
<b>Durata contractului de achiziție</b>	<b>3 (trei) luni de la data predării amplasamentului, conform contractului de achiziție semnat</b>
<b>Valoarea estimată a contractului de achiziție</b>	<b>416900 (patru sute saisprezece mii noua sute ) Lei, plus T.V.A.</b>
<b>Prezentarea descrierilor, schițelor și/sau a fișelor tehnice</b>	Descrieri, schițe și/sau fișe tehnice
<b>Oferte alternative</b>	<b>NU</b>
<b>Subcontractarea lucrărilor</b>	<b>INTERZISĂ</b>

AGENȚIA DE DEZVOLTARE LOCALĂ ORADEA SA

Procedura CERERE DE OFERTE pentru Racordarea la rețeaua de energie electrică a Parcului Industrial EUROBUSINESS III

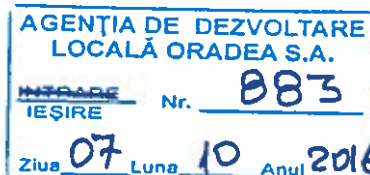

Oferte comune	NU
---------------	----

#### A.1.4. Procedura de atribuire aplicată

CERERE DE OFERTE	În conformitate cu prevederile Normelor Procedurale Interne privind atribuirea contractelor de achiziție ale EUROBUSINESS PARC ORADEA (publicate pe pagina de internet <a href="http://www.adlo.ro/achizitii">www.adlo.ro/achizitii</a> )
------------------	---

### A.2. ÎNSCRIEREA LA PROCEDURA DE ATRIBUIRE

#### A.2.1. Documentele de înscriere la procedură

Scrisoare de înaintare, semnată de reprezentantul autorizat al operatorului economic, în vederea depunerii ofertei și a documentelor care însoțesc oferta.	Conform Formularului nr.1
Împuternicirea scrisă prin care reprezentantul societății este autorizat să angajeze operatorul economic, în calitate de ofertant, în procedura de atribuire a contractului de achiziție  <b>Notă:</b> Împuternicirea va fi însoțită de o copie a actului de identitate al persoanei împuternicite (buletin de identitate, carte de identitate, pașaport).	Conform Formularului nr.2
<b>NOTĂ:</b> Neprezentarea oricăruia dintre aceste documente poate atrage respingerea ofertei de către Comisia de Evaluare.	
Garanția de participare	Operatorul economic trebuie să constituie garanția de participare în cuantum de 4169(patru mii o suta saizeci si noua ) Lei pentru o perioadă de valabilitate de minimum 60 zile de la data-limită prevăzută pentru depunerea ofertei. Conform art.17, alineatul (4) din Normele Procedurale Interne privind atribuirea contractelor

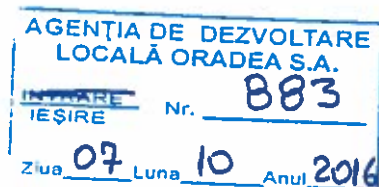

AGENȚIA DE DEZVOLTARE LOCALĂ ORADEA SA

**Procedura CERERE DE OFERTE pentru Racordarea la rețeaua de energie electrică a Parcului Industrial EUROBUSINESS III**

	<p>de achiziție, Operatorul economic care face dovada că se încadrează, conform prevederilor legale în vigoare, în categoria <i>întreprinderilor mici și mijlocii</i>, beneficiază de reducerea la jumătate a cuantumului garanției de participare.</p>
<p><b>NOTĂ:</b> Nerezultarea garanției de participare, în cuantum și cu perioada de valabilitate solicitate, atrage după sine respingerea ofertei de către Comisia de Evaluare.</p>	
<p><b>Forma garanției de participare</b></p>	<p>Garanția de participare se exprimă în Lei și poate fi constituită în următoarele forme:</p> <p><b>a) scrisoare de garanție bancară în favoarea Societății AGENȚIA DE DEZVOLTARE LOCALĂ ORADEA S.A. – în original;</b> Scrisoarea de garanție bancară va fi emisă de o bancă din România sau din țara în care este stabilit operatorul economic care nu se află în procedura de reorganizare sau faliment; Scrisoarea de garanție bancară se va întocmi conform Formularului nr.3.</p> <p><b>b) ordin de plată în contul Societății AGENȚIA DE DEZVOLTARE LOCALĂ ORADEA S.A. nr. RO84BTRL00501202P80178xx deschis la Banca Transilvania S.A., cu condiția confirmării acestuia de către banca emitentă până la data și ora limită prevăzută pentru depunerea ofertei.</b></p> <p>În orice situație, dovada constituirii garanției de participare trebuie să fie prezentată cel mai târziu la data și ora limită prevăzute pentru depunerea ofertelor.</p>
	<p>Societatea AGENȚIA DE DEZVOLTARE LOCALĂ ORADEA S.A. are dreptul de a reține garanția de participare, ofertantul pierzând astfel suma constituită, atunci când acesta din urmă se află în oricare dintre următoarele situații:</p> <p><b>a) își retrage sau își modifică oferta și/sau documentele care însoțesc oferta după expirarea datei limită prevăzută în prezenta documentație de atribuire pentru depunerea</b></p>

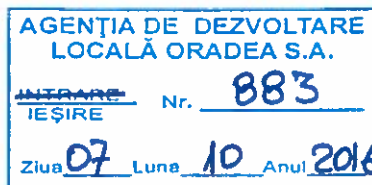

AGENȚIA DE DEZVOLTARE LOCALĂ ORADEA SA

**Procedura CERERE DE OFERTE pentru Racordarea la rețeaua de energie electrică a Parcului Industrial EUROBUSINESS III**

<b>Reținerea garanției de participare</b>	documentație de atribuire pentru depunerea ofertelor; b) oferta sa fiind stabilită câștigătoare, refuză sau nu se prezintă în termenul stabilit să semneze contractul de achiziție, pe perioada de valabilitate a ofertei; c) oferta sa fiind stabilită câștigătoare, nu constituie garanția de bună execuție în conformitate cu prevederile contractului de achiziție.
<b>Restituirea garanției de participare</b>	Garanția de participare se restituie la solicitarea scrisă a fiecărui ofertant, <i>după cum urmează</i> :  a) <b>oferantului câștigător</b> : după data constituirii garanției de bună execuție a contractului de achiziție, în cel mult 3 (trei) zile lucrătoare de la solicitare, în cazul în care garanția de participare se constituie sub formă unei scrisori de garanție bancară sau în cel mult 3 (trei) zile lucrătoare de la data primirii de către Societatea AGENȚIA DE DEZVOLTARE LOCALĂ ORADEA S.A. a detaliilor necesare restituirii garanției de participare în contul bancar al ofertantului;  b) <b>oferanților necâștigători</b> : după semnarea contractului de achiziție cu ofertantul/ofertanții ale cărui/caror oferte au fost desemnate câștigătoare, dar nu mai târziu de 3 (trei) zile lucrătoare de la data expirării perioadei de valabilitate a ofertei;  c) <b>tuturor ofertanților</b> : în cazul în care Societatea AGENȚIA DE DEZVOLTARE LOCALĂ ORADEA S.A. anulează procedura de atribuire, conform prevederilor din Normele Procedurale Interne, în maximum 3 (trei) zile lucrătoare de la data comunicării rezultatului procedurii de atribuire.

**B. CALIFICAREA OFERTANȚILOR**

**B.1.**

Societatea AGENȚIA DE DEZVOLTARE LOCALĂ ORADEA S.A. va exclude din procedura aplicată pentru atribuirea contractului de alimentare cu energie electrică a consumatorilor din Parcul Industrial EUROBUSINESS III orice ofertant despre care are cunoștință că, în ultimii 5 (cinci) ani, a fost condamnat prin hotărârea definitivă a unei instanțe judecătorești pentru participare la activități ale unei organizații criminale, pentru corupție, pentru fraudă și/sau pentru spălare de bani.

Societatea AGENȚIA DE DEZVOLTARE LOCALĂ ORADEA S.A. va exclude din procedura aplicată pentru atribuirea contractului de achiziție orice ofertant/ofertant asociat/subcontractant/terț susținător care are drept membri în cadrul consiliului de administrație/organului de conducere ori de supervizare și/sau are acționari ori asociați persoane care sunt soț/soție, rudă sau afin până la gradul al patrulea inclusiv ori care se află în relații comerciale cu persoane ce dețin funcții de decizie în cadrul Societății AGENȚIA DE DEZVOLTARE LOCALĂ ORADEA S.A.

Societatea AGENȚIA DE DEZVOLTARE LOCALĂ ORADEA S.A. are dreptul de a exclude din procedura pentru atribuirea contractului de achiziție orice ofertant care se află în oricare dintre următoarele situații:

- a) este în stare de faliment, dizolvare ori lichidare, afacerile îi sunt conduse de un administrator judiciar sau activitățile sale comerciale sunt suspendate ori fac obiectul unui aranjament cu creditorii sau este într-o situație similară cu cele anterioare, reglementată prin lege, sau face obiectul unei proceduri legale pentru declararea sa în una din situațiile prevăzute mai sus;
- b) nu și-a îndeplinit obligațiile de plată a impozitelor, taxelor și contribuțiilor de asigurări sociale către bugetele componente ale bugetului general consolidat, în conformitate cu prevederile legale în vigoare în România sau în țara în care este stabilit;
- c) în ultimii 2 (doi) ani nu și-a îndeplinit sau și-a îndeplinit în mod defectuos obligațiile contractuale, din motive imputabile ofertantului în cauză, fapt care a produs sau este de natură să producă grave prejudicii beneficiarilor acestuia;
- d) a fost condamnat, în ultimii 3 (trei) ani, prin hotărârea definitivă a unei instanțe judecătorești,

**Procedura CERERE DE OFERTE pentru Racordarea la rețeaua de energie electrică a Parcului Industrial EUROBUSINESS III**

	<p>profesionale sau pentru comiterea unei greșeli în materie profesională;</p> <p>e) prezintă informații false sau nu prezintă informațiile solicitate de către Societatea AGENȚIA DE DEZVOLTARE LOCALĂ ORADEA S.A., în scopul demonstrării îndeplinirii criteriilor de calificare și/sau a conformității ofertei;</p> <p>f) orice alte situații în care Societatea AGENȚIA DE DEZVOLTARE LOCALĂ ORADEA S.A. ar înregistra un prejudiciu de imagine sau de orice altă natură;</p> <p>g) operatorul economic înregistrează debite restante în contabilitatea Societății AGENȚIA DE DEZVOLTARE LOCALĂ ORADEA S.A.</p>
--	---

**B.2. Criterii de calificare și selecție**

Operatorul economic trebuie să depună următoarele documente care dovedesc calificarea:

<b>B.2.1. Documente care dovedesc situația personală a ofertantului</b>	
<b>Declarație pe propria răspundere privind eligibilitatea</b>	Formularul nr.4
<b>Certificatul constatator de la Oficiul Registrului Comerțului care să ateste faptul că ofertantul nu este în stare de faliment sau lichidare, valabil la data deschiderii ofertelor</b>	În original sau în copie legalizată
<b>B.2.2. Documente care dovedesc capacitatea de exercitare a activității profesionale a ofertantului</b>	
<b>Certificatul de înmatriculare la Oficiul Registrului Comerțului din care să rezulte că domeniul de activitate al ofertantului corespunde obiectului procedurii de achiziție și că acesta este autorizat să presteze serviciile și să execute lucrările care vor fi achiziționate</b>	În copie certificată „conform cu originalul”
	Persoanele juridice straine vor prezenta documente care dovedesc o forma de înregistrare/atestare ori apartenența din punct de vedere profesional, în



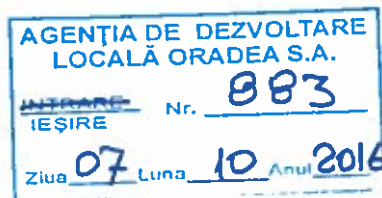

AGENȚIA DE DEZVOLTARE LOCALĂ ORADEA SA

**Procedura CERERE DE OFERTE pentru Racordarea la rețeaua de energie electrică a Parcului Industrial EUROBUSINESS III**

<p><b>Forma de înregistrare/atestare pentru persoane juridice străine</b></p>	<p>apartenența din punct de vedere profesional, în conformitate cu prevederile legale din țara în care ofertantul este rezident, prezentate, în original sau copie, însoțite de traducerea autorizată în limba română și legalizate, cu valabilitate la data deschiderii ofertelor.</p> <p>De asemenea, persoanele juridice străine au obligația de a respecta toate celelalte condiții minime impuse în Fișa de date a achiziției. Se vor depune documentele solicitate sau echivalent, în traducere legalizată în limba română.</p>
<p><b>B.2.3. Documente care dovedesc situația economică și financiară a ofertantului</b></p>	
<p><b>Fișa de informații generale</b></p>	<p><b>Formularul nr.5</b></p>
<p><b>Certificatul fără datorii privind plata obligațiilor la bugetul consolidat de stat</b></p>	<p>În original</p>
<p><b>Certificatul fără datorii privind plata obligațiilor la bugetul local</b></p>	<p>În original</p>
<p><b>Documente privind plata impozitelor pentru persoanele juridice străine</b></p>	<p>Operatorul economic va prezenta documente edificatoare valabile (certIFICATE, caziere judiciare, alte documente echivalente) prin care să dovedească faptul că și-a îndeplinit obligațiile de plată a impozitelor, taxelor și contribuțiilor către buget. Documentele vor fi prezentate în traducere legalizată.</p>
<p><b>B.2.4. Documente care dovedesc capacitatea tehnică și/sau profesională a ofertantului</b></p>	
<p><b>Declarație în legătură cu dotările de care dispune ofertantul pentru îndeplinirea contractului (utilaje, echipament tehnic, mijloace de transport)</b></p>	<p>Ofertantul trebuie să facă dovada că deține în proprietate/folosință cel puțin următoarele utilaje/echipamente tehnice/mijloace de transport funcționale necesare îndeplinirii contractului de achiziție:</p> <ul style="list-style-type: none"> <li>- macara</li> <li>- buldoexcavator</li> <li>- camion pentru transportarea materialelor</li> </ul>

**Procedura CERERE DE OFERTE pentru Racordarea la rețeaua de energie electrică a Parcului Industrial EUROBUSINESS III**

<p><b>Atestate eliberate de A.N.R.E. în domeniul serviciilor de proiectare și al lucrărilor de execuție a instalațiilor electrice, gradul de atestare pentru medie și joasă tensiune</b></p>	<p>Ofertantul trebuie să facă dovada deținerii <b>ATESTATELOR</b> tip C1A și C2A eliberate de A.N.R.E., în conformitate cu Ordinul nr.23/2013 emis de Președintele A.N.R.E. privind Regulamentul pentru atestarea agentilor economici care proiecteaza, executa și verifica instalatii electrice, <b>valabile</b> la data deschiderii ofertei și pe toată durata contractului de proiectare și de execuție a lucrărilor.</p>
<p><b>Declarație referitoare la echipa profesională propusă pentru realizarea contractului de proiectare și de execuție a lucrărilor</b></p>	<p>Ofertantul trebuie să depună:                  - CV-urile persoanelor responsabile direct cu îndeplinirea contractului și ale altor specialiști cu sarcini-cheie în îndeplinirea contractului, care vor descrie principalele lucrări executate                  - carnetele electricienilor autorizați pentru gradele IIIA și IIIB, vizate la zi la data depunerii ofertelor, în copii lizibile cu mențiunea "conform cu originalul" semnate și stampilate de ofertant.</p>
<p><b>Informații privind experiența similară</b></p>	<p>Ofertantul trebuie să facă dovada că în ultimii trei ani a realizat <i>cel puțin</i> 1 contract similar a cărui valoarea minimă să fi fost de <b>400000Lei</b> fără TVA și care să fie însoțit de procesul-verbal de recepție a lucrărilor și de procesul-verbal de recepție a serviciilor de proiectare semnate fără obiecțiuni. Perioada de 3 (trei) ani se va calcula prin raportare la data limită de depunere a ofertelor. <b>Ofertantul va depune copii certificate de pe contractul de lucrări (proiectare și execuție) și de pe procesul-verbal de recepție a lucrărilor semnat fără obiecțiuni.</b></p>
<p><b>Obligații contractuale în desfășurare</b></p>	<p>Ofertantul va prezenta informații referitoare la obligațiile contractuale actuale față de terți, conform Formularului nr.6 completat în original.  <b>Notă:</b> În situația în care ofertantul nu are obligații contractuale în desfășurare, va prezenta o declarație pe proprie răspundere în acest sens.</p>
	<p>Certificat de atestare <b>ISO-9001</b> privind managementul calității valabil la data deschiderii ofertelor sau echivalent – în copie certificată. Din acest document trebuie să reiasă că sistemul</p>

**Procedura CERERE DE OFERTE pentru Racordarea la rețeaua de energie electrică a Parcului Industrial EUROBUSINESS III**

<p><b>Standard de asigurare a calității ISO 9001</b></p>	<p>respectiv este implementat la data deschiderii ofertelor. Certificarea ISO trebuie să fie dată pentru domeniul ce face obiectul achiziției. <b>Nu se acceptă ofertanții în curs de certificare.</b></p>
<p><b>Standard de asigurare a calității ISO 14001</b></p>	<p>Certificat de atestare <b>ISO-14001</b> privind managementul de mediu valabil la data deschiderii ofertelor sau echivalent – în copie certificată. <b>Nu se acceptă ofertanții în curs de certificare.</b></p>
<p><b>NOTĂ:</b> În cazul în care ofertantului îi lipsesc mai mult de 2 (două) dintre documentele de calificare solicitate prin B.2.1., B.2.2., B.2.3. și B.2.4., oferta va fi respinsă ca <i>inacceptabilă</i>, fără să fie permisă completarea/actualizarea ulterioară a respectivelor documente.</p>	

În cazul în care Comisia de Evaluare constată că unul sau mai mulți ofertanți a/au omis să prezinte cel mult 2 (două) dintre documentele de calificare solicitate, aceasta va solicita respectivului/respectivilor ofertant/ofertanți completarea documentelor care lipsesc/care au valabilitatea expirată.

Ofertanții trebuie să prezinte documentele solicitate la sediul Societății AGENȚIA DE DEZVOLTARE LOCALĂ ORADEA S.A., în termen de maximum 2 (două) zile lucrătoare de la solicitare.

În cazul în care ofertantul nu prezintă documentele solicitate în termenul precizat de Comisia de Evaluare, oferta în cauză va fi respinsă ca *inacceptabilă*.

Documentele de calificare solicitate prin documentația de atribuire în original sau în copie legalizată și prezentate de ofertanți în copie nu sunt considerate documente lipsă. Comisia de Evaluare va solicita respectivilor ofertanți prezentarea în termen de maximum 2 (două) zile lucrătoare a documentelor în original sau în copie legalizată (în conformitate cu dispozițiile documentației de atribuire). În cazul în care ofertantul nu prezintă documentele în termenul și în forma precizate de Comisia de Evaluare, oferta în cauză va fi respinsă ca *inacceptabilă*.

**NOTĂ:** Documentele de calificare a căror perioadă de valabilitate este expirată la data deschiderii ofertelor sunt considerate documente lipsă.

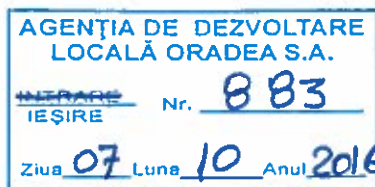

AGENȚIA DE DEZVOLTARE LOCALĂ ORADEA SA



**Procedura CERERE DE OFERTE pentru Racordarea la rețeaua de energie electrică a Parcului Industrial EUROBUSINESS III**

### C. ELABORAREA ȘI PREZENTAREA OFERTEI

Ofertantul va suporta toate costurile asociate elaborării și prezentării ofertei sale, inclusiv a documentelor care o însoțesc. Niciun fel de cost legat de aceste aspecte nu va fi suportat/rambursat de către Societatea AGENȚIA DE DEZVOLTARE LOCALĂ ORADEA S.A.

**Riscurile transmiterii ofertei, inclusiv forța majoră, cad integral în sarcina ofertantului.**

**Oferta va cuprinde: documentele de calificare, propunerea tehnică și propunerea financiară.**

#### C.1. MODUL DE PREZENTARE A OFERTEI

<b>Limba de redactare a ofertei și a documentelor care însoțesc oferta</b>	Limba de redactare a ofertei și a documentelor care însoțesc oferta: <b>limba română.</b> Documentele redactate în altă limbă decât cea specificată în prezenta documentație de atribuire vor fi luate în considerare numai dacă acestea sunt însoțite de o traducere autorizată în limba română.
<b>Propunerea tehnică</b>	<b>Oferta tehnică</b> trebuie formulată detaliat pentru lucrările executate și va conține următoarele: <b>a) programul calității</b> care concretizează sistemul de asigurare și de conducere a calității la particularitățile lucrărilor contractate, avizat de specialiști sau de organisme abilitate în acest sens; Programul calității trebuie să cuprindă descrierea sistemului calității aplicat la lucrări, prezentarea listei documentelor sistemului calității (interne și externe) aplicabile la lucrări, prezentarea listei înregistrărilor sistemului calității aplicabile la lucrări (se va indica pentru fiecare înregistrare procedura (procedurile) care impune (impun) fiecare înregistrare), planul de control al calității, verificării și încercării (pentru fiecare etapă din acest plan se vor identifica documentele aplicabile și înregistrările sistemului calității care trebuie generate);

AGENȚIA DE DEZVOLTARE LOCALĂ ORADEA SA

**Procedura CERERE DE OFERTE pentru Racordarea la rețeaua de energie electrică a Parcului Industrial EUROBUSINESS III**

	<p>b) <b>graficul de execuție</b> a lucrărilor;  c) <b>avizele de amplasament</b>;  d) <b>prezentarea ofertelor de preț</b> de la furnizorii de materiale;  e) <b>declarația</b> privind îndeplinirea obligațiilor referitoare la condițiile de muncă, la normele specifice de protecție a muncii și P.S.I.;  f) <b>tabelul cuprinzând detaliile</b> referitoare la producătorul materialelor/echipamentelor oferite.</p> <p><b>NOTE:</b>  Executantul are obligația de a asigura instrumentele, utilajele și materialele necesare pentru verificarea, măsurarea și testarea lucrărilor. Achizitorul recomandă ofertanților vizitarea amplasamentului lucrării.  Lipsa propunerii tehnice sau conținutul incomplet al acesteia vor duce la respingerea ofertei ca <i>inacceptabilă</i>.</p>
<p><b>Propunerea financiară</b></p>	<p>Ofertantul trebuie să prezinte, în original, un formular de ofertă distinct, conform <b>Formularului nr.7</b>.  Prețul se exprimă în LEI fără TVA și include valoarea tuturor cheltuielilor care vor fi angajate de către ofertant pentru furnizarea produselor/prestarea serviciilor/executarea lucrărilor în condițiile din prezenta Documentație de atribuire.  Ofertantul va prezenta o anexă la formularul de propunere financiară în care va prezenta toate elementele prețului defalcate conform</p> <p>Documentației de atribuire, precum și orice alte elemente de natură financiară sau comercială/contractuală care sunt necesare evaluării ofertei.</p> <p><b>NOTĂ:</b> Lipsa propunerii financiare sau depunerea incompletă a acesteia ori fără termen de valabilitate sau cu termenul de valabilitate inferior celui prevăzut prin Documentația de Atribuire va duce la respingerea ofertei ca <i>inacceptabilă</i>.</p>

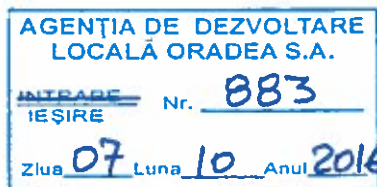

AGENȚIA DE DEZVOLTARE LOCALĂ ORADEA SA

**Procedura CERERE DE OFERTE pentru Racordarea la rețeaua de energie electrică a Parcului Industrial EUROBUSINESS III**

<p><b>Perioada de valabilitate a ofertei</b></p>	<p>Perioada de valabilitate a ofertei trebuie să fie de <b>minimum 60 zile</b> de la data limită prevăzută pentru depunerea ofertelor.</p> <p>Înainte de expirarea perioadei de valabilitate a ofertelor, Societatea AGENȚIA DE DEZVOLTARE LOCALĂ ORADEA S.A. are dreptul de a solicita oricărui ofertant extinderea acestei perioade.</p>
<p><b>Modificarea și retragerea ofertei</b></p>	<p>Ofertantul nu are dreptul de a-și retrage sau de a-și modifica oferta și/sau documentele care însoțesc oferta după expirarea datei limită prevăzută în prezenta documentație de atribuire pentru depunerea ofertelor, sub sancțiunea excluderii acestuia de la procedura pentru atribuirea contractului de achiziție și a pierderii garanției de participare.</p> <p>În cazul în care ofertantul intenționează să opereze modificări în oferta deja depusă, acesta are obligația de a asigura primirea și înregistrarea modificărilor respective de către Societatea AGENȚIA DE DEZVOLTARE LOCALĂ ORADEA S.A., până la data și ora limită prevăzute pentru depunerea ofertelor.</p> <p>Pentru a fi considerate parte a ofertei, modificările trebuie prezentate în conformitate cu prevederile prezentei documentații de atribuire.</p>
<p><b>Oferta întârziată</b></p>	<p>Oferta depusă după data și ora limită prevăzute în prezenta documentație de atribuire pentru depunerea ofertei sau la o altă adresă decât cea prevăzută în prezenta documentație de atribuire a contractului de achiziție va fi respinsă ca <i>inacceptabilă</i>.</p>
	<p><b>1. Adresa la care se depune oferta</b>  Destinatar: Societatea AGENȚIA DE DEZVOLTARE LOCALĂ ORADEA S.A. aflat în str. Primăriei nr.3, parter, Oradea, Județul Bihor, România.</p> <p><b>2. Ofertantul trebuie să prezinte 1 (un) exemplar ale ofertei în original plus 1 copie. Documentele</b></p>

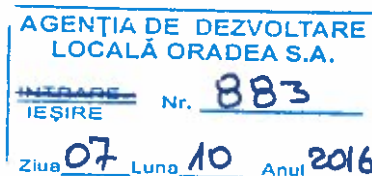

AGENȚIA DE DEZVOLTARE LOCALĂ ORADEA SA

**Procedura CERERE DE OFERTE pentru Racordarea la rețeaua de energie electrică a Parcului Industrial EUROBUSINESS III**

<p><b>Modul de prezentare a ofertei</b></p>	<p>trebuie să fie tipărite sau scrise cu cerneală neradiabilă, vor avea toate paginile numerotate și vor fi semnate pagină cu pagină de reprezentantul autorizat să angajeze ofertantul în procedura. Documentele de calificare, propunerile tehnică și financiară vor fi prezentate în plicuri separate, marcate corespunzător cu:</p> <ul style="list-style-type: none"> <li>- „Documente de calificare” (1 original + 1 copie);</li> <li>- „Propunerea financiară” (1 original + 1 copie);</li> <li>- „Propunerea tehnică” (1 original + 1 copie).</li> </ul> <p>Plicurile se vor introduce într-un plic exterior, închis și netransparent. Plicul exterior trebuie să fie sigilat și ștampilat, marcat cu adresa Achizitorului și inscripția <b>“OFERTA PENTRU ACHIZIȚIA SERVICIILOR DE PROIECTARE ȘI A LUCRĂRILOR NECESARE RACORDĂRII LA REȚEAUA ELECTRICĂ A PARCULUI INDUSTRIAL EUROBUSINESS III (Strada Uzinelor) – «A nu se deschide înainte de data de 25.10.2016, ora 12,00».</b></p> <p>În exteriorul plicului sigilat și ștampilat se vor prezenta următoarele documente:</p> <ul style="list-style-type: none"> <li>a) <i>Scrisoarea de înaintare</i></li> </ul> <p>Ofertantul trebuie să prezinte scrisoarea de înaintare conform <b>Formularului nr.1.</b></p> <ul style="list-style-type: none"> <li>b) <i>Împuternicirea scrisă</i> din partea ofertantului, pentru persoanele desemnate să participe la activitatea de deschidere a ofertelor conform <b>Formularului nr.8.</b></li> </ul> <p><b>Notă:</b> Neprezentarea propunerii tehnice și a propunerii financiare are ca efect descalificarea ofertantului.</p>
<p><b>Data limită de depunere a ofertelor</b></p>	<p>Ofertele vor fi depuse la sediul Achizitorului până la data de <b>25.10.2016, ora 11,00.</b></p>
	<p><b>Data, ora și locul deschiderii ofertelor:</b>  <b>25.10.2016, ora 12,00, la sediul Societății AGENȚIA DE DEZVOLTARE LOCALĂ ORADEA S.A. aflat pe Str. Primăriei nr.3, parter, Oradea, Județul Bihor, România.</b></p>



AGENȚIA DE DEZVOLTARE LOCALĂ ORADEA SA

**Procedura CERERE DE OFERTE pentru Racordarea la rețeaua de energie electrică a Parcului Industrial EUROBUSINESS III**

<b>Deschiderea ofertelor</b>	<p>Reprezentanții ofertanților au dreptul de a fi prezenți la ședința de deschidere.</p> <p>Ofertele vor fi deschise de către Comisia de Evaluare numită în acest scop de către Achizitor.</p> <p>Comisia de Evaluare va întocmi un proces-verbal al deschiderii ofertelor. Reprezentanții ofertanților care sunt prezenți vor fi invitați să semneze procesul verbal. Lipsa semnăturii unui ofertant de pe procesul-verbal nu invalidează conținutul și efectele procesului verbal de deschidere a ofertelor.</p> <p>Copia procesului-verbal se va transmite prin fax sau e-mail tuturor ofertanților.</p>
------------------------------	---

## C.2. EVALUAREA OFERTELOR

Criteriul aplicat	PREȚUL CEL MAI SCĂZUT
<b>Analizarea și evaluarea ofertelor și ale documentelor</b>	<p>Comisia de Evaluare va analiza ofertele depuse și documentele care însoțesc ofertele, verificând îndeplinirea de către ofertanți a cerințelor solicitate prin documentația de atribuire.</p> <p>Comisia de Evaluare are dreptul de a solicita orice clarificări/completări necesare pentru evaluarea ofertelor și a documentelor care însoțesc ofertele.</p> <p>Comisia de Evaluare va stabili ofertele admisibile și va respinge ofertele inacceptabile și ofertele neconforme.</p>
<b>Etapa/etape suplimentare de îmbunătățire a propunerii financiare</b>	<p>Comisia de Evaluare va solicita în scris fiecărui ofertant care a prezentat oferta admisibilă să prezinte prețuri mai reduse comparativ cu cele prevăzute în propunerea sa financiară inițială/anterioară. În solicitarea adresată ofertanților, Comisia de Evaluare va preciza data și ora limită de depunere a propunerilor financiare îmbunătățite.</p> <p>Ofertantul va trimite propunerea financiară îmbunătățită conform indicațiilor transmise de Comisia de Evaluare.</p> <p>În cazul în care unul sau mai mulți ofertanți nu</p>



**Procedura CERERE DE OFERTE pentru Racordarea la rețeaua de energie electrică a Parcului Industrial EUROBUSINESS III**

	<p>transmit în perioada precizată de Comisia de Evaluare o nouă propunere financiară îmbunătățită, în cadrul procesului de evaluare a ofertelor se va lua în considerare cea mai recentă propunere financiară transmisă de ofertant în cadrul procedurii de atribuire.</p> <p>În cazul în care unul sau mai mulți ofertanți transmit în perioada precizată de Comisia de Evaluare o nouă propunere financiară, însă aceasta prevede un preț mai mare decât cel prevăzut în propunerea sa financiară anterioară, oferta în cauză va fi respinsă ca <i>neconformă</i>.</p> <p>Orice decizie cu privire la evaluarea noilor propuneri financiare și respectiv cu privire la organizarea unei/unor noi etape suplimentare de îmbunătățire a propunerii financiare se adoptă de către Comisia de Evaluare, urmând a fi adusă în timp util la cunoștința ofertanților care au depus oferte admisibile; în oricare caz, Comisia de Evaluare îi va anunța pe toți acești ofertanți asupra datei și orei la care se va derula ultima etapă suplimentară de îmbunătățire a propunerii financiare.</p>
--	---

**C.3. ATRIBUIREA ȘI ÎNCHEIEREA CONTRACTULUI DE ACHIZIȚIE**

<p><b>Atribuirea contractului de achiziție</b></p>	<p>Contractul de achiziție se atribuie numai dacă</p> <p>prețul prevăzut în oferta admisibilă și cea mai avantajoasă se încadrează în fondurile care pot fi disponibilizate de către Societatea AGENȚIA DE DEZVOLTARE LOCALĂ ORADEA S.A. pentru îndeplinirea contractului de achiziție.</p> <p><b>Societatea AGENȚIA DE DEZVOLTARE LOCALĂ ORADEA S.A. își rezervă dreptul de a solicita suplimentarea de produse/servicii/lucrări similare.</b></p>
<p><b>Prețul contractului de achiziție</b></p>	<p>Prețul contractului de achiziție se stabilește în LEI, este ferm și nu poate fi modificat pe toată durata de valabilitate a contractului de achiziție.</p>

**Procedura CERERE DE OFERTE pentru Racordarea la rețeaua de energie electrică a Parcului Industrial EUROBUSINESS III**

<p><b>Garanția de bună execuție a contractului de achiziție</b></p>	<p>a) <b>Garanția de bună execuție a contractului</b> de achiziție se constituie de către contractant în scopul asigurării Societății AGENȚIA DE DEZVOLTARE LOCALĂ ORADEA S.A. de îndeplinirea cantitativă, calitativă și în perioada prevăzute de contractul de achiziție.</p> <p>b) <b>Cuantumul garanției de bună execuție a contractului de achiziție va fi de 10% din prețul contractului, fără T.V.A.</b></p> <p>c) <b>Modalitatea de constituire a garanției de bună execuție a contractului de achiziție</b> Scrisoare de garanție bancară pentru bună execuție a contractului de achiziție (conform prevederilor contractului de achiziție).</p> <p>d) Conform art.18, alineatul (9) din Normele Procedurale Interne privind atribuirea contractelor de achiziție, AGENȚIA DE DEZVOLTARE LOCALĂ ORADEA S.A. are obligația de a elibera/restitui garanția de buna execuție după cum urmează:                  - 70% din valoarea garanției, în termen de 14 zile de la data încheierii procesului-verbal de recepție la terminarea lucrărilor, dacă nu a ridicat până la acea dată pretenții asupra ei, iar riscul pentru vicii ascunse este minim;                  - restul de 30% din valoarea garanției, la expirarea perioadei de garanție a lucrărilor executate, pe baza procesului-verbal de recepție finală.                  Procesele-verbale de recepție finală pot fi întocmite și pentru părți din lucrare, dacă acestea sunt distincte din punct de vedere fizic și funcțional.</p>
<p><b>Termenii contractuali</b></p>	<p>Termenii în care se va încheia contractul de achiziție vor fi în conformitate cu oferta depusă și cu documentația de atribuire a contractului de achiziție, incluzând <i>dar nelimitându-se</i> la proiectul de contract/condițiile contractuale obligatorii din Documentația de atribuire.</p>

AGENȚIA DE DEZVOLTARE  
LOCALĂ ORADEA S.A.  
~~INTRARE~~ Nr. 883  
IEȘIRE  
Ziua 07 Luna 10 Anul 2016



AGENȚIA DE DEZVOLTARE LOCALĂ ORADEA SA

**Procedura CERERE DE OFERTE pentru Racordarea la rețeaua de energie electrică a Parcului Industrial EUROBUSINESS III**

## PRECIZĂRI

În depunerea întregii documentații privind contractul de achiziție care face obiectul acestei proceduri de atribuire, ofertanții sunt obligați să respecte toate instrucțiunile, formularele, Caietul de Sarcini și cerințele de natură contractuală prevăzute în Documentația de atribuire.

Ofertanții își asumă răspunderea exclusivă pentru legalitatea și autenticitatea tuturor documentelor prezentate în vederea participării la procedura de atribuire.

În cazul în care Comisia de Evaluare constată discrepanțe între documentele transmise de ofertant prin e-mail și documentele transmise de ofertant pe suport de hârtie, Comisia de Evaluare va lua în considerare documentele transmise de ofertant pe suport de hârtie.

Analizarea documentelor prezentate de ofertanți de către Comisia de Evaluare nu angajează din partea acesteia nicio răspundere sau obligație față de acceptarea acestora ca fiind autentice sau legale și nu înlătură răspunderea exclusivă a ofertantului sub acest aspect.

Societatea AGENȚIA DE DEZVOLTARE LOCALĂ ORADEA S.A. își rezervă dreptul de a solicita ofertantului câștigător, înainte de data semnării contractului, prezentarea pentru conformitate, în exemplar original sau în copie legalizată, a documentelor prezentate în cadrul procedurii de atribuire în copie/copie certificată pentru conformitate cu originalul de reprezentantul legal al ofertantului.

În cazul în care ofertantul declarat câștigător se face vinovat de nesemnarea contractului de achiziție în condițiile impuse prin Documentația de atribuire, în termenul prevăzut, la prețul ofertat, precum și de neconstituirea garanției de bună execuție în condițiile din contractul de achiziție, acesta va pierde garanția de participare depusă și va decădea din drepturile câștigate în urma atribuirii contractului de lucrări.

**Vizat Juridic,**

**Sebastian Hebristean  
Consilier Juridic**

**Întocmit,**

**Oliver PANTEA  
Inginer Energetician**

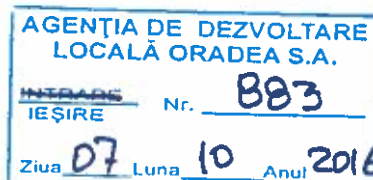

AGENTIA DE DEZVOLTARE LOCALA ORADEA SA

Procedura CERERE DE OFERTE pentru Racordarea la rețeaua de energie electrică a Parcului Industrial EUROBUSINESS III

## Capitolul II - Formulare

### Formularul nr.1

#### OFERTANT

(Denumirea/Sediul)

#### SCRISOARE DE ÎNAINȚARE

Către: Societatea AGENTIA DE DEZVOLTARE LOCALA ORADEA S.A.

Adresa: Str. Primăriei nr.3, parter, Oradea, județul Bihor

Ca urmare a Invitației de participare publicate pe site-ul Societății AGENTIA DE DEZVOLTARE LOCALA ORADEA S.A. în data de \_\_\_\_\_ privind aplicarea procedurii de \_\_\_\_\_ (denumirea procedurii) pentru atribuirea contractului de achiziție \_\_\_\_\_ (denumirea contractului de achiziție),

Subscrisa/Subsemnatul \_\_\_\_\_ (denumirea/numele și prenumele ofertantului)

Vă transmitem, alăturat, următoarele:

1. Împuternicirea scrisă, însoțită de o copie a actului de identitate, prin care \_\_\_\_\_ (numele și prenumele persoanei împuternicite) este autorizat să angajeze \_\_\_\_\_ (denumirea/numele și prenumele ofertantului), în calitate de Ofertant, în procedura de atribuire a contractului de achiziție;
2. Documentul \_\_\_\_\_ (tipul, seria/numărul, emitentul) privind constituirea garanției pentru participare, în cuantumul și forma stabilită prin documentația de atribuire;
3. Oferta și documentele care însoțesc oferta;
4. Mostre, schițe, după caz (Mostrele au fost transmise prin ....., în data de .....)
5. Am înțeles și consimțim/consimt ca participarea noastră/nea, \_\_\_\_\_ (denumirea/numele și prenumele ofertantului) în calitate de ofertant la procedura de atribuire a contractului de achiziție de \_\_\_\_\_ (denumirea contractului de achiziție) se supune dispozițiilor „Normelor Procedurale Interne privind atribuirea contractelor de achiziție ale S.C. EUROBUSINESS PARC ORADEA S.A.” publicat pe site-ul [www.adlo.ro](http://www.adlo.ro).

Data completării: \_\_\_\_\_

Denumirea/numele și prenumele ofertantului:

\_\_\_\_\_ reprezentat legal prin:

\_\_\_\_\_ (nume și prenume)

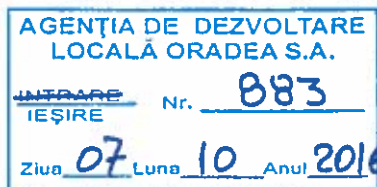

AGENȚIA DE DEZVOLTARE LOCALĂ ORADEA SA

**Procedura CERERE DE OFERTE pentru Racordarea la rețeaua de energie electrică a Parcului Industrial EUROBUSINESS III**

(funcție)

\_\_\_\_\_ (semnătură autorizată și ștampilă)

**Formularul nr.2**

OFERTANT

\_\_\_\_\_ (Denumirea/Sediul)

### ÎMPUTERNICIRE

Subscrisa \_\_\_\_\_, cu sediul în \_\_\_\_\_, număr de înmatriculare în Registrul Comerțului \_\_\_\_\_, Cod de Înregistrare Fiscală \_\_\_\_\_, reprezentată legal prin \_\_\_\_\_ în calitate de \_\_\_\_\_, împuternicim prin prezenta pe \_\_\_\_\_, domiciliat în \_\_\_\_\_, identificat cu B.I./C.I. seria \_\_\_\_\_ nr. \_\_\_\_\_, eliberat/ă de \_\_\_\_\_ la data de \_\_\_\_\_, având funcția de \_\_\_\_\_, să ne reprezinte la procedura organizată de către Societatea AGENȚIA DE DEZVOLTARE LOCALĂ ORADEA S.A. în scopul atribuirii contractului de achiziție de \_\_\_\_\_.

În îndeplinirea mandatului său, pe durata acestuia, împuternicitul va avea următoarele drepturi și obligații:

1. Să semneze toate actele și documentele care emană de la subscrisa în legătură cu participarea la prezenta procedură de atribuire;
2. Să participe în numele subscrisei la procedura de atribuire;
3. Să depună în numele subscrisei contestațiile cu privire la procedura de atribuire.

Prin prezenta, împuternicitul nostru este pe deplin autorizat să angajeze răspunderea subscrisei cu privire la toate actele și faptele ce decurg din participarea la procedura de atribuire.

**NOTĂ:** Împuternicirea este însoțită de copia de pe actul de identitate al persoanei împuternicite (buletin de identitate, carte de identitate, pașaport).

Data emiterii: \_\_\_\_\_

Denumirea/numele mandantului: \_\_\_\_\_

reprezentat legal prin: \_\_\_\_\_

\_\_\_\_\_ (nume și prenume)

\_\_\_\_\_ (funcție)

\_\_\_\_\_ (semnătură autorizată și ștampilă)

AGENȚIA DE DEZVOLTARE LOCALĂ ORADEA SA

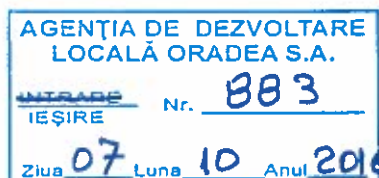

**Procedura CERERE DE OFERTE pentru Racordarea la rețeaua de energie electrică a Parcului Industrial EUROBUSINESS III**

**Formularul nr.3**

BANCA

(denumire, sediu, telefon, fax)

**SCRISOARE DE GARANȚIE BANCARĂ Nr. \_\_\_\_\_**

pentru participarea cu ofertă la procedura de atribuire a Contractului de Achiziție de Serviciilor de proiectare și a Lucrărilor necesare racordării la rețeaua de energie electrică a Parcului Industrial EUROBUSINESS III

În cazul în care ofertantul \_\_\_\_\_ a înaintat către Societatea AGENȚIA DE DEZVOLTARE LOCALĂ ORADEA S.A. oferta sa, datată \_\_\_\_\_, în vederea participării la procedura de atribuire prin CERERE DE OFERTE a Contractului de Achiziție de \_\_\_\_\_,

Vă facem cunoscut că noi, \_\_\_\_\_ garantăm în favoarea Societății AGENȚIA DE DEZVOLTARE LOCALĂ ORADEA S.A., pentru suma de \_\_\_\_\_ LEI, sumă pe care ne angajăm să o plătim la prima dumneavoastră cerere scrisă și fără altă procedură, în cazul în care ofertantul se află într-una dintre următoarele situații:

- a) își retrage sau își modifică oferta sau/și documentele care însoțesc oferta, după expirarea datei limită prevăzută în prezenta documentație de atribuire pentru depunerea ofertelor;
- b) oferta sa fiind stabilită câștigătoare, refuză să semneze contractul de achiziție în perioada de valabilitate a ofertei;
- c) oferta sa fiind stabilită câștigătoare, nu constituie garanția de bună execuție a contractului de achiziție în conformitate cu prevederile contractului de achiziție.

Prezenta garanție este valabilă până la data de \_\_\_\_\_ și devine nulă în cazul neacceptării ofertei depuse sau în situația în care contractul de achiziție a fost încheiat de un alt ofertant.

Valabilitatea garanției poate fi extinsă, în cazul în care este necesar, la solicitarea Societății AGENȚIA DE DEZVOLTARE LOCALĂ ORADEA S.A., cu acordul prealabil al ofertantului \_\_\_\_\_.

Dacă până la expirarea termenului de valabilitate al prezentei Scrisori de Garanție, nu s-a primit la ghișeele Băncii \_\_\_\_\_, din partea Societății AGENȚIA DE DEZVOLTARE LOCALĂ ORADEA S.A., nicio cerere scrisă de executare, în strictă conformitate cu termenii și condițiile specificate mai sus, prezenta Scrisoare de garanție bancară devine, în mod automat, nulă și neavenită, indiferent dacă este sau nu restituită.

Data emiterii: \_\_\_\_\_

Denumirea Băncii:

\_\_\_\_\_ reprezentată legal prin:

\_\_\_\_\_ (nume și prenume)

\_\_\_\_\_ (funcție)

(semnătură autorizată și ștampilă)

Formularul nr.4

OFERTANT

\_\_\_\_\_ (denumirea/numele și prenumele)

### DECLARAȚIE PRIVIND ELIGIBILITATEA

1. Subsemnatul, reprezentant împuternicit al \_\_\_\_\_ (denumire/nume și prenume ofertant), declar pe propria răspundere, sub sancțiunile aplicate faptei de fals în acte publice, că \_\_\_\_\_ (denumire/nume și prenume ofertant) nu se află în niciuna din următoarele situații \*):

- a) este în stare de faliment, dizolvare ori lichidare, afacerile îi sunt conduse de un administrator judiciar sau activitățile sale comerciale sunt suspendate ori fac obiectul unui aranjament cu creditorii sau este într-o situație similară cu cele anterioare, reglementată prin lege sau face obiectul unei proceduri legale pentru declararea sa în una dintre situațiile prevăzute mai sus;
- b) nu și-a îndeplinit obligațiile de plată a impozitelor, taxelor și contribuțiilor de asigurări sociale către bugetele componente ale bugetului general consolidat, în conformitate cu prevederile legale în vigoare în România sau în țara în care este stabilit;
- c) în ultimii 2 (doi) ani nu și-a îndeplinit sau și-a îndeplinit în mod defectuos obligațiile contractuale, din motive imputabile ofertantului în cauză, fapt care a produs sau este de natură să producă grave prejudicii beneficiarilor acestuia;
- d) a fost condamnat, în ultimii 3 (trei) ani, prin hotărârea definitivă a unei instanțe judecătorești, pentru o faptă care a adus atingere eticii profesionale sau pentru comiterea unei greșeli în materie profesională;
- e) prezintă informații false sau nu prezintă informațiile solicitate de către Societatea AGENȚIA DE DEZVOLTARE LOCALĂ ORADEA S.A., în scopul demonstrării îndeplinirii criteriilor de calificare și/sau a conformității ofertei;
- f) a fost condamnat, în ultimii 5 (cinci) ani, prin hotărârea definitivă a unei instanțe judecătorești, pentru participare la activități ale unei organizații criminale, pentru corupție, pentru fraudă și/sau pentru spălare de bani;
- g) are drept membri în cadrul consiliului de administrație/organului de conducere ori de supervizare și/sau are acționari ori asociați persoane care sunt soț/soție, rudă sau afin până la gradul al patrulea inclusiv ori care se află în relații comerciale cu persoane ce dețin funcții de decizie în cadrul Societății AGENȚIA DE DEZVOLTARE LOCALĂ ORADEA S.A.;
- h) înregistrează debite restante în contabilitatea Societății AGENȚIA DE DEZVOLTARE LOCALĂ ORADEA S.A.



AGENȚIA DE DEZVOLTARE LOCALĂ ORADEA SA

**Procedura CERERE DE OFERTE pentru Racordarea la rețeaua de energie electrică a Parcului Industrial EUROBUSINESS III**

2. Subsemnatul declar că dețin toate și oricare dintre autorizațiile/atestatele/certIFICATELE/permisele/aprobările/licențele necesare pentru executarea contractului de achiziție care face obiectul prezentei proceduri de atribuire.

3. Subsemnatul declar că oferta prezentată a fost concepută și formulată în mod independent față de oricare concurent, fără a exista consultări, comunicări, înțelegeri sau aranjamente cu aceștia cu privire la niciun element al ofertei și la participarea la procedura de atribuire.

4. Subsemnatul declar că informațiile furnizate sunt complete și corecte în fiecare detaliu și înțeleg că Societatea AGENȚIA DE DEZVOLTARE LOCALĂ ORADEA S.A. are dreptul de a solicita, în scopul verificării și confirmării declarațiilor, situațiilor și documentelor care însoțesc oferta, orice informații suplimentare privind eligibilitatea noastră, precum și experiența, competența și resursele de care dispunem în vederea îndeplinirii obiectului contractului de achiziție.

Data completării: \_\_\_\_\_

Denumirea/numele și prenumele ofertantului:

\_\_\_\_\_

reprezentat legal prin:

\_\_\_\_\_

(nume și prenume)

\_\_\_\_\_

(funcție)

\_\_\_\_\_

(semnătură autorizată și ștampilă)



AGENȚIA DE DEZVOLTARE LOCALĂ ORADEA SA

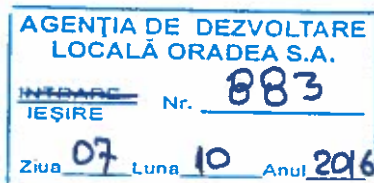

**Procedura CERERE DE OFERTE pentru Racordarea la rețeaua de energie electrică a Parcului Industrial EUROBUSINESS III**

\*) În cazul în care ofertantul se află într-una sau mai multe din situațiile prevăzute la pct.1), acesta va preciza detaliile aferente într-o anexă la formular, modificând în mod corespunzător secțiunile de la pct.1) din formular privind situația/situațiile respectivă/respective.

**Formularul nr.5 la Oferta Tehnico-Financiară**

OFERTANT \_\_\_\_\_  
(denumirea/numele și prenumele)

**INFORMAȚII GENERALE**

1. Denumirea/numele și prenumele ofertantului: \_\_\_\_\_
2. Codul de Înregistrare Fiscală: \_\_\_\_\_
3. Adresa sediului central: \_\_\_\_\_
4. Telefon: \_\_\_\_\_, Fax: \_\_\_\_\_, E-mail: \_\_\_\_\_
5. Certificatul de Înmatriculare/Înregistrare: \_\_\_\_\_

(numărul, data și locul de înmatriculare/inregistrare)

6. Obiectul de activitate, pe domenii: \_\_\_\_\_

(în conformitate cu prevederile din statutul propriu)

7. Birourile filialelor/sucursalelor locale, dacă este cazul: \_\_\_\_\_

(adresă completă, telefon/fax)

8. Principala piață a afacerilor: \_\_\_\_\_

9. Cifra anuală de afaceri, pe ultimii 3 ani:

Anul	Cifra de afaceri la 31 Decembrie (mii LEI)	Cifra de afaceri la 31 Decembrie (echivalent EURO)
1) .....		
2) .....		
3) .....		

Media anuală: \_\_\_\_\_

Data completării: \_\_\_\_\_

Denumirea/numele ofertantului: \_\_\_\_\_

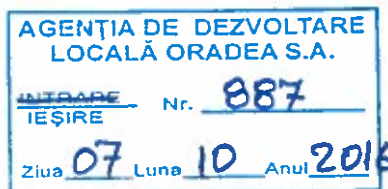

AGENȚIA DE DEZVOLTARE LOCALĂ ORADEA SA

**Procedura CERERE DE OFERTE pentru Racordarea la rețeaua de energie electrică a Parcului Industrial EUROBUSINESS III**

reprezentat legal prin:

\_\_\_\_\_

(nume și prenume)

\_\_\_\_\_

(funcție)

\_\_\_\_\_

(semnătură autorizată și ștampilă)

**Formularul nr.6**

OFERTANT

\_\_\_\_\_

(denumirea/numele)

**INFORMAȚII PRIVIND OBLIGAȚIILE CONTRACTUALE ÎN DESFĂȘURARE**

Subsemnatul, \_\_\_\_\_ reprezentant \_\_\_\_\_ împuternicit \_\_\_\_\_ al \_\_\_\_\_

(denumirea/numele și prenumele, sediul/adresa ofertantului)

Declar pe propria răspundere, sub sancțiunile aplicate faptei de fals în acte publice, că datele prezentate în prezenta Declarație sunt reale.

Nr.crt.	Numărul și data încheierii contractului	Beneficiarul	Obiectul contractului	Valoarea contractului	Valoarea rămasă de executat	Data încetării valabilității contractului

Subsemnatul declar că informațiile furnizate sunt complete și corecte în fiecare detaliu și înțeleg că Societatea AGENȚIA DE DEZVOLTARE LOCALĂ ORADEA S.A. are dreptul de a solicita, în scopul verificării și confirmării declarațiilor, situațiilor și documentelor care însoțesc oferta, orice informații suplimentare în scopul verificării datelor din prezenta Declarație.

Data completării: \_\_\_\_\_

Denumirea/numele și prenumele ofertantului:

\_\_\_\_\_

reprezentat legal prin:

\_\_\_\_\_

(nume și prenume)

\_\_\_\_\_

(funcție)

CUI RO 24734055 | J05/2814/12 11 2008  
BANCA TRANSILVANIA sucursala Oradea  
RO84BTRL00501202P80178xx  
410100 Oradea, Bihor, str. Primăriei, nr. 3, parter



AGENȚIA DE DEZVOLTARE LOCALĂ ORADEA SA

**Procedura CERERE DE OFERTE pentru Racordarea la rețeaua de energie electrică a Parcului Industrial EUROBUSINESS III**

\_\_\_\_\_  
(semnătură autorizată și ștampilă)

Formularul nr.7

OFERTANT

\_\_\_\_\_  
(denumirea/numele și prenumele)

### FORMULAR DE OFERTĂ

**Către: Societatea AGENȚIA DE DEZVOLTARE LOCALĂ ORADEA S.A.**

1. Examinând documentația de atribuire, subscrisa \_\_\_\_\_ (denumirea/numele și prenumele ofertantului) ne oferim că, în conformitate cu prevederile și cerințele cuprinse în documentația de atribuire, să furnizăm \_\_\_\_\_ (denumirea produselor/serviciilor/lucrărilor) pentru suma de \_\_\_\_\_ Lei (suma în cifre și litere), la care se adaugă taxa pe valoare adăugată în valoare de \_\_\_\_\_ Lei (suma în cifre și litere).

**NOTĂ:** În anexă la prezentul formular de ofertă, prezentăm toate elementele prețului conform prevederilor documentației de atribuire.

2. Ne angajăm ca, în cazul în care oferta noastră este declarată câștigătoare, să furnizăm \_\_\_\_\_ (denumirea produselor/serviciilor/lucrărilor) în conformitate cu prevederile documentației de atribuire.

3. Ne angajăm să menținem această ofertă valabilă pentru o durată de \_\_\_\_\_ (durată în litere și cifre) zile, respectiv până la data de \_\_\_\_\_ (data), și ea va rămâne obligatorie pentru noi și poate fi acceptată oricând înainte de expirarea perioadei de valabilitate.

4. Până la încheierea și semnarea contractului de achiziție, aceasta Oferta, împreună cu comunicarea transmisă de dumneavoastră, prin care oferta noastră este stabilită câștigătoare, vor constitui un contract angajant între noi.



AGENȚIA DE DEZVOLTARE LOCALĂ ORADEA SA

**Procedura CERERE DE OFERTE pentru Racordarea la rețeaua de energie electrică a Parcului Industrial EUROBUSINESS III**

5. Am înțeles și consimțim că, în cazul în care oferta noastră este stabilită ca fiind câștigătoare, să constituim garanția de bună execuție în conformitate cu prevederile din documentația de atribuire.

6. Înțelegem că nu sunteți obligați să acceptați oferta cu cel mai scăzut preț sau orice altă ofertă pe care o puteți primi.

Data completării: \_\_\_\_\_

Denumirea/numele ofertantului:

\_\_\_\_\_

reprezentat legal prin:

\_\_\_\_\_

(nume și prenume)

\_\_\_\_\_

(funcție)

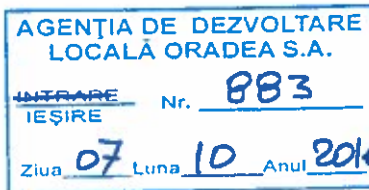

AGENȚIA DE DEZVOLTARE LOCALĂ ORADEA SA

**Procedura CERERE DE OFERTE pentru Racordarea la rețeaua de energie electrică a Parcului Industrial EUROBUSINESS III**

Formularul nr.8

### ÎMPUTERNICIRE

Subscrisa \_\_\_\_\_, cu sediul în \_\_\_\_\_, număr de înmatriculare în Registrul Comerțului \_\_\_\_\_, Cod de Înregistrare Fiscală \_\_\_\_\_, reprezentată legal prin \_\_\_\_\_ în calitate de \_\_\_\_\_, împuternicim prin prezenta pe \_\_\_\_\_, domiciliat în \_\_\_\_\_, identificat cu B.I./C.I. seria \_\_\_\_\_ nr. \_\_\_\_\_, eliberat/ă de \_\_\_\_\_ la data de \_\_\_\_\_, având funcția de \_\_\_\_\_, să ne reprezinte la activitatea de deschidere a ofertelor pentru procedura organizată de către Societatea AGENȚIA DE DEZVOLTARE LOCALĂ ORADEA S.A. în scopul atribuirii contractului de achiziție de \_\_\_\_\_.

Data emiterii: \_\_\_\_\_

Denumirea/numele mandantului:  
\_\_\_\_\_

reprezentat legal prin:  
\_\_\_\_\_

(nume și prenume)

(funcție)

(semnătură autorizată și ștampilă)

AGENȚIA DE DEZVOLTARE LOCALĂ ORADEA SA

Procedura CERERE DE OFERTE pentru Racordarea la rețeaua de energie electrică a Parcului Industrial EUROBUSINESS III

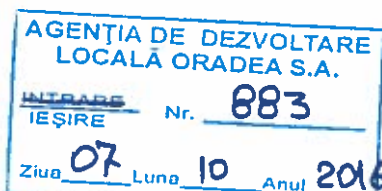

### Capitolul III - Clauze contractuale generale (minime obligatorii)

#### CONTRACTUL DE LUCRĂRI

Nr..... din .....

Ținând cont de prevederile Normelor Procedurale Interne privind atribuirea contractelor de achiziție ale S.C. EUROBUSINESS PARC ORADEA S.A., aprobate prin Dispoziția nr.2702/2013 emisă de Primarul Municipiului Oradea, precum și de prevederile Legii nr. 287/2009 privind Codul Civil

#### I. Părțile contractante

**1.1. Societatea AGENȚIA DE DEZVOLTARE LOCALĂ ORADEA S.A.**, cu sediul în Oradea, str. Primăriei nr.3 - parter, înmatriculată în Registrul Comerțului sub nr.J05/2814/2008, având C.U.I. RO24734055, cont bancar nr. RO84BTRL00501202P80178xx deschis la Banca TRANSILVANIA S.A. Sucursala Oradea, reprezentată legal prin dna Director General Delia Ungur, în calitate de **BENEFICIAR**, pe de o parte,

și

**1.2. .... SRL**, cu sediul în ....., strada ..... nr....., înmatriculată în Registrul Comerțului sub nr....., având C.U.I. ...., cont bancar nr. .... deschis la Banca ..... S.A. Sucursala Oradea, reprezentată legal prin Administrator ....., în calitate de **EXECUTANT**, pe de altă parte

**Au convenit încheierea prezentului Contract de Lucrări cu respectarea următoarelor clauze:**

#### II. Definiții

2.1. - În prezentul Contract următorii termeni vor fi interpretați astfel:

- a) *contract* - prezentul Contract și toate anexele sale;
- b) *beneficiar și executant* - părțile contractante, așa cum sunt acestea numite în prezentul Contract;
- c) *prețul Contractului* - prețul plătit Prestatorului de către Beneficiar, în baza contractului, pentru îndeplinirea integrală și corespunzătoare a tuturor obligațiilor asumate prin Contract;



AGENTIA DE DEZVOLTARE LOCALA ORADEA SA

**Procedura CERERE DE OFERTE pentru Racordarea la rețeaua de energie electrică a Parcului Industrial EUROBUSINESS III**

- d) *ordin* - orice instrucțiune sau dispoziție emisă de Beneficiar către Executant privind execuția lucrărilor;
- e) *proiectul* - proiectul (documentația) în baza căruia sunt executate lucrările în conformitate cu prevederile din contract;
- f) *amplasamentul lucrării* - locul unde Executantul execută lucrarea;
- g) *utilajele executantului* - aparatele, mașinile, vehiculele și altele asemenea necesare pentru execuția și terminarea lucrărilor și remedierea oricăror defecțiuni; sunt excluse lucrările provizorii, utilajele asigurate de către Beneficiar (dacă există), echipamentele, materialele și altele asemenea;
- h) *materiale* - produse de orice tip (altele decât echipamentele) care fac parte din lucrări inclusiv livrarea de materiale (dacă există) furnizate de către Executant, potrivit prevederilor contractului;
- i) *echipamente* - aparatele, mașinile, instalațiile și vehiculele care fac parte din lucrări;
- j) *bunuri* – utilaje, mijloace de transport, echipamente și lucrări provizorii sau oricare dintre acestea, după caz;
- k) *lucrări provizorii* - toate lucrările provizorii de orice tip, necesare pe șantier pentru execuția și terminarea lucrărilor și remedierea oricăror defecțiuni;
- l) *șantier* - locurile în care vor fi executate lucrările și unde se vor livra echipamentele și materialele, și oricare alte locuri prevăzute în contract ca fiind parte componentă a șantierului;
- m) *utilități* - reprezintă instalații de suprafață, de subteran sau aeriene ce permit distribuția de produse petroliere, gaze, apă, electricitate, servicii canalizare, telefon, etc care pot fi în proprietatea publică sau particulară;
- n) *graficul de lucrări* - graficul pregătit de Executant care se actualizează ori de câte ori este nevoie, și care trebuie să justifice listele de cantități care trebuie executate în perioada de referință în vederea monitorizării și evaluării ritmului evoluției lucrărilor în conformitate cu contractul;
- o) *documentele Executantului* - reprezintă documentele tehnice incluse în cerințele achizitorului, documentele necesare pentru satisfacerea tuturor condițiilor impuse de aprobări, calculele, programele de computer și alt software, planșe, manuale pentru exploatare și întreținere, modele și alte documente tehnice (dacă există), care se află în custodia și grija Executantului până la data preluării acestora de către Beneficiar;
- p) *utilaje asigurate de către Beneficiar* - reprezintă toate aparatele, mașinile și vehiculele (dacă există) puse la dispoziție de către Beneficiar pentru a fi utilizate de către Executant la execuția lucrărilor, dar nu includ echipamentele care nu au fost recepționate de către Beneficiar;
- q) *recepția la terminarea lucrărilor* – recepția efectuată la terminarea completă a lucrărilor unui obiect sau a unei părți din construcție, independentă, care poate fi utilizată separat;
- r) *recepția finală* – recepția efectuată după expirarea perioadei de garanție;
- s) *proces-verbal de recepție la terminarea lucrărilor* – documentul întocmit și semnat, în conformitate cu Regulamentul de recepție a lucrărilor de construcții și instalații aferente acestora, de către comisia de recepție numită de către Beneficiar, la cererea reprezentantului autorizat al acestuia, recomandând sau nu recepționarea lucrărilor sau a unei părți de lucrare (după caz) de către Beneficiar;
- ș) *proces-verbal de recepție finală* - documentul întocmit și semnat, în conformitate cu Regulamentul de recepție a lucrărilor de construcții și instalații aferente acestora, de către comisia



AGENȚIA DE DEZVOLTARE LOCALĂ ORADEA SA

**Procedura CERERE DE OFERTE pentru Racordarea la rețeaua de energie electrică a Parcului Industrial EUROBUSINESS III**

de recepție numită de către Beneficiar, la cererea reprezentantului autorizat al acestuia, prin care se precizează data la care executantul și-a încheiat obligațiile prevăzute în Contract;

t) *despăgubire generală* - suma neprevăzută expres în Contract care este acordată de către instanța de judecată sau este convenită de către părți ca și despăgubire plătită părții prejudiciate în urma încălcării Contractului de către cealaltă parte;

ț) *penalitate contractuală* - despăgubirea stabilită în prezentul contract ca fiind plătită de către una din părțile contractante către cealaltă parte, în caz de neîndeplinire sau îndeplinire necorespunzătoare a obligațiilor din Contract;

u) *garanția de bună execuție* - garanția se constituie de către Executant în scopul asigurării autorității contractante de îndeplinirea cantitativă, calitativă și în perioada convenită a Contractului;

v) *perioada de garanție acordată lucrărilor* - perioada de timp cuprinsă între data recepției și terminarea lucrărilor, a cărei durată se stabilește prin Contract și în cadrul căreia, executantul are obligația înlăturării, pe cheltuiala sa, a tuturor deficiențelor apărute datorită nerespectării clauzelor și specificațiilor contractuale sau a prevederilor reglementărilor tehnice aplicabile;

w) *act adițional* - document prin care părțile pot modifica termenii și condițiile Contractului;

x) *PCCVI* – Plan control calitate, verificări și încercări;

y) *forța majoră* - un eveniment mai presus de controlul părților, care nu se datorează greșelii sau vinei acestora, care nu putea fi prevăzut la momentul încheierii contractului și care face imposibilă executarea și, respectiv, îndeplinirea contractului; sunt considerate asemenea evenimente: războaie, revoluții, incendii, inundații sau orice alte catastrofe naturale, restricții apărute ca urmare a unei carantine, embargou, enumerarea nefiind exhaustivă, ci enunțiativă. Nu este considerat forță majoră un eveniment asemenea celor de mai sus care, fără a crea o imposibilitate de executare, face extrem de costisitoare executarea obligațiilor uneia din părți;

z) *zi* - zi calendaristică; *an* - 365 de zile.

### III. Interpretare

3.1 - În prezentul Contract, cu excepția unei prevederi contrare, cuvintele la forma singular vor include forma de plural și viceversa, acolo unde acest lucru este permis de context.

3.2 - Termenul "zi" ori "zile" sau orice referire la zile reprezintă zilele calendaristice dacă nu se specifică în mod diferit.

### IV. Obiectul principal al Contractului

4.1. Executantul se obligă să presteze **Serviciile de proiectare și execuție a Lucrărilor privind racordarea la rețeaua electrică a Parcului Industrial EUROBUSINESS III, situat în Oradea, strada Uzinelor, în perioada/perioadele convenite și în conformitate cu Oferta anexată, cu specificațiile cuprinse în Caietul de Sarcini și cu obligațiile asumate prin prezentul Contract.**

4.2. Beneficiarul se obligă să plătească Executantului prețul convenit în prezentul Contract pentru Serviciile prestate și lucrările executate în conformitate cu prezentul Contract, exclusiv sub condiția îndeplinirii în mod corespunzător de către Executant a obligațiilor contractuale, acceptate prin recepție de către Beneficiar.

CUI RO 24734055 | J05/2814/12 11 2008

BANCA TRANSILVANIA sucursala Oradea  
RO84BTRL00501202P8017Bxx

410100 Oradea, Bihor, str. Primăriei, nr. 3, parter



**Procedura CERERE DE OFERTE pentru Racordarea la rețeaua de energie electrică a Parcului Industrial EUROBUSINESS III**

4.3. Pentru Serviciile prestate și lucrările executate, acceptate prin recepție de către Beneficiar, plățile datorate de Beneficiar Executant sunt cele declarate în Oferta anexată prezentului Contract.

## V. Prețul Contractului

5.1. (1) **Prețul total** convenit pentru îndeplinirea Contractului, respectiv prețul serviciilor prestate și al lucrărilor executate conform art.4.1, **plătibil** Executantului de către Beneficiar, **este de 416900 LEI, la care se adaugă T.V.A. în valoare de 83380 Lei.**

(2) Prețul total al Contractului reprezintă contravaloarea serviciilor de proiectare și a lucrărilor executate efectiv și se compune din:

5.1.1. **servicii de proiectare în valoare de 15000 Lei fără T.V.A.;**

5.1.2. **executare lucrări de alimentare cu energie electrică în valoare de 401900 Lei fără T.V.A.**

5.2. Prețul Contractului este ferm pe întreaga perioadă de derulare a acestuia. **Nu se acceptă ajustarea prețului Contractului.**

## VI. Modalități și termene de plată

6.1. Plata prețului se va face numai pe baza proceselor-verbale de recepție și a facturilor fiscale emise în prealabil.

6.2. (1) Beneficiarul nu va efectua, iar Executantul nu va solicita plăți în avans.

(2) Serviciile și lucrările efectuate de Executant în afara celor prevăzute în Caietul de Sarcini, anexă la prezentul Contract, nu vor fi plătite Executantului.

6.3. (1) Beneficiarul va efectua plata către Executant în termen de maximum 30 (treizeci) de zile, pe baza facturii însoțite de situațiile de lucrări acceptate de Beneficiar. Factura va fi emisă numai după semnarea fără obiecțiuni de către Beneficiar a situațiilor de lucrări.

(2) Situațiile de plată provizorii se confirmă în termen de maximum 5 zile lucrătoare de la primirea acestora.

(3) Situațiile de plată vor fi însoțite de documente justificative/atașamente constând în facturi de la furnizori terți, certificate de garanție și de calitate, buletine de analiză, declarații de conformitate pentru materialele puse în operă, certificate de origine/garanție pentru echipamentele/utilajele furnizate și montate.

6.4. Beneficiarul va efectua plata pentru prestarea Serviciilor de proiectare prevăzute la art.5.1., punctul 5.1.1. pe baza facturii emise de Executant, însoțite de procesul-verbal de recepție a documentației semnat fără obiecțiuni de către comisia de recepție, în termen de maximum 30 de zile de la data primirii de către Beneficiar a facturii. Factura va fi emisă numai după semnarea fără obiecțiuni de către Beneficiar a procesului-verbal de recepție a documentației tehnico-economice.

6.5. Plata integrală a prețului Contractului se va face numai după verificarea și acceptarea de către Beneficiar a situației definitive de plată, în termen de maximum 30 (treizeci) zile de la data primirii de către Beneficiar a facturii, în baza procesului-verbal de recepție încheiat la terminarea

**Procedura CERERE DE OFERTE pentru Racordarea la rețeaua de energie electrică a Parcului Industrial EUROBUSINESS III**

lucrărilor, semnat fără obiecțiuni. Executantul va emite factura numai după semnarea fără obiecțiuni a procesului-verbal de recepție la terminarea lucrărilor.

6.6. Recepția finală va fi efectuată conform prevederilor legale, după expirarea perioadei de garanție pentru lucrările executate.

6.7. Contractul nu va fi considerat finalizat până când procesul-verbal de recepție finală nu va fi semnat de către comisia de recepție. Recepția finală va fi efectuată conform prevederilor legale, numai după expirarea perioadei de garanție.

6.8. Executantul este răspunzător de corectitudinea și exactitatea datelor înscrise în facturi/situații de plată/situații de lucrări și se obligă să restituie atât eventualele sume încasate în plus, cât și foloasele realizate necuvenit, aferente acestora. Beneficiarul va înștiința în scris Executantul cu privire la sumele constatate ca fiind încasate în plus (pe perioada de la încasare până la determinarea și plata lor), precum și despre foloasele necuvenite aferente acestora, anexând calculul sumelor în cauză.

Sumele încasate în plus, cât și foloasele necuvenite se vor recupera de la Executant. Beneficiarul va factura aceste sume, iar Executantul este obligat să achite sumele încasate în plus, cât și foloasele necuvenite în termen de 10 (zece) zile lucrătoare de la primirea facturii, în caz contrar Beneficiarul având dreptul să execute garanția de buna execuție. În cazul în care aceasta nu este acoperitoare, Beneficiarul se va adresa instanțelor de judecată competente pentru recuperarea diferenței.

## VII. Durata Contractului

7.1. Durata prezentului Contract de lucrări este **3 (trei) luni calculate de la data intrării acestuia în vigoare, respectiv de la data predării-primirii amplasamentului de lucrări**, cu condiția prealabilă a constituirii de către Executant a garanției de bună execuție.

7.2. Prezentul Contract de lucrări încetează să producă efecte la expirarea perioadei de garanție acordată lucrărilor executate, după semnarea fără obiecțiuni a procesului-verbal de recepție finală.

## VIII. Documentele Contractului

8.1. Documentele care însoțesc Contractul și fac parte integrantă din acesta sunt:

- a) Cererea de Oferte nr.....;
- b) Propunerea Financiară nr. ....;/.....;
- c) Propunerea Tehnică nr.....;/.....;
- d) Caietul de Sarcini;
- e) Avizul Tehnic de Racordare nr.60201671920 din 17.08.2016;
- f) Certificatele de garanție a produselor;
- g) Graficul de execuție a lucrărilor;
- h) Orice reglementări tehnice și standarde din domeniu, în vigoare, inclusiv *Normele Procedurale Interne privind atribuirea contractelor de achiziție ale S.C. EUROBUSINESS PARC ORADEA S.A.*;
- i) Actele adiționale, dacă părțile vor semna astfel de documente în timpul derulării Contractului.

**Procedura CERERE DE OFERTE pentru Racordarea la rețeaua de energie electrică a Parcului Industrial EUROBUSINESS III**

8.2. În cazul în care, pe parcursul îndeplinirii Contractului, se constată faptul că anumite elemente ale Propunerii tehnice sunt inferioare sau nu corespund cerințelor prevăzute în Caietul de Sarcini, prevalează prevederile din Caietul de Sarcini.

### IX. Obligațiile principale ale Executantului

9.1. Executantul are obligația de a presta Serviciile de proiectare și de a executa și finaliza lucrările prevăzute la art.4.1. din Contract, în perioada/periodele convenite și în conformitate cu obligațiile asumate.

9.2. (1) Executantul se obligă să presteze Serviciile de proiectare în conformitate cu legislația în vigoare pentru a putea fi executate lucrările privind alimentarea cu energie electrică a consumatorilor existenți în Parcul Industrial Eurobusiness III, situat în Oradea, Strada Uzinelor.

(2) Executantul are obligația de a elabora proiectul tehnic în conformitate cu solicitările din Caietul de Sarcini, în două exemplare și un exemplar pe suport electronic (CD sau DVD), precum și documentația necesară în vederea obținerii autorizațiilor/avizelor.

(3) Executantul are obligația să facă completările și/sau modificările la documentația elaborată în termen de maximum 3 (trei) zile de la transmiterea solicitării în acest sens adresate de avizatori.

(4) La finalizarea serviciului de proiectare, Executantul are obligația de a notifica, în scris, Beneficiarului că sunt îndeplinite condițiile de recepție solicitând acestuia convocarea comisiei de recepție. Beneficiarul are la dispoziție un termen de 14 (paisprezece) zile pentru organizarea recepției documentației tehnico-economice, acestea decurgând de la data înregistrării notificării la sediul Beneficiarului, menționat la Capitolul I.

9.3. (1) La începerea lucrărilor Executantul are obligația de a deține toate autorizațiile și avizele care cad în sarcina sa, necesare execuției lucrărilor.

(2) Executantul are obligația de a executa și finaliza lucrările, precum și de a remedia viciile ascunse, cu atenția și promptitudinea cuvenită, în concordanță cu obligațiile asumate prin prezentul Contract.

(3) Executantul are obligația de a supraveghea lucrările, de a asigura forța de muncă, materialele, instalațiile, echipamentele și toate celelalte obiecte, fie de natură provizorie, fie definitive cerute de și pentru Contract, în măsura în care necesitatea asigurării acestora este prevăzută în Contract sau se poate deduce în mod rezonabil din Contract.

(4) Executantul este responsabil pentru toate lucrările executate în baza proiectului elaborat de el.

(5) Executantul are obligația să ia toate măsurile necesare evitării deteriorării instalațiilor și rețelelor de utilități existente pe traseu, pe perioada executării lucrărilor.

În caz contrar, Executantul va suporta toate costurile legate de remedierea avariilor provocate și a daunelor solicitate de deținătorii cu orice titlu a acestora.



AGENTIA DE DEZVOLTARE LOCALA ORADEA SA



**Procedura CERERE DE OFERTE pentru Racordarea la rețeaua de energie electrică a Parcului Industrial EUROBUSINESS III**

9.4. (1) în termen de maximum 3 zile de la data primirii ordinului de începere a lucrărilor, Executantul are obligația de a prezenta Beneficiarului graficul de execuție defalcat pe categoriile de lucrări care fac obiectul prezentului Contract, alcătuit în ordinea tehnologică de execuție a acestora.

(2) Graficul de execuție reprezintă parte integrantă din prezentul Contract și are caracter obligatoriu pe toata perioada de derulare a Contractului. În cazul în care termenele intermediare de execuție asumate în grafic nu sunt respectate, Contractul va fi considerat reziliat de drept după expirarea perioadei de maximum 10% din durata totală de execuție, fără necesitatea unei alte formalități și fără intervenția vreunei autorități sau instanțe de judecată. *Executantul este considerat de drept pus în întârziere, fără altă notificare.* Prezenta clauză nu va produce efecte în caz de forță majoră.

(3) În termen de 3 (trei) zile lucrătoare după data rezilierii Contractului, Beneficiarul va certifica cantitatea lucrărilor executate de la data intermediară stabilită în graficul de execuție până la momentul rezilierii, acestea intrând în mod gratuit în proprietatea privată a Beneficiarului, excepție făcând situația în care neexecutarea se datorează forței majore.

(4) În cazul plăților parțiale, acestea se vor realiza doar pentru lucrările executate cu respectarea termenelor intermediare asumate prin graficul de execuție, în caz contrar aplicându-se prevederile alineatelor (2) și (3).

9.5. (1) Executantul este pe deplin responsabil pentru conformitatea, stabilitatea și siguranța tuturor operațiunilor executate pe șantier, precum și pentru procedeele de execuție utilizate, cu respectarea prevederilor și a reglementărilor legii privind calitatea în construcții.

(2) Un exemplar din documentația predată de către Beneficiar Executantului va fi ținut de acesta în vederea consultării de către Inspekția de Stat în Construcții, Lucrări Publice, Urbanism și Amenajarea Teritoriului, precum și de către persoanele autorizate de Beneficiar, la cererea acestora.

(3) Executantul nu va fi răspunzător pentru proiectul și caietele de sarcini care nu au fost întocmite de el.

9.6. Executantul are obligația de a respecta și executa dispozițiile Beneficiarului în orice problemă referitoare la lucrare, menționată sau nu în prezentul Contract. În cazul în care Executantul consideră că dispozițiile Beneficiarului sunt nejustificate sau inoportune, acesta are dreptul de a ridica obiecții, în scris, fără ca obiecțiile respective să îl absolve de obligația de a executa dispozițiile primite, *cu excepția* cazului în care acestea contravin prevederilor legale.

(2) În cazul în care respectarea și executarea dispozițiilor prevăzute la alineatul (1) determină dificultăți în execuție care generează costuri suplimentare, atunci aceste costuri vor fi acoperite pe cheltuiala Beneficiarului.

9.7. (1) Executantul este responsabil de trasarea corectă a lucrărilor față de reperele date de Beneficiar, precum și de furnizarea tuturor echipamentelor, instrumentelor, dispozitivelor și resurselor umane necesare îndeplinirii responsabilității respective.

(2) În cazul în care, pe parcursul execuției lucrărilor, survine o eroare în poziția, cotele, dimensiunile sau aliniamentul oricărei părți a lucrărilor, Executantul are obligația de a rectifica eroarea constatată, pe cheltuiala sa. Pentru verificarea trasării corecte a dimensiunilor sau aliniamentul oricărei părți a lucrărilor, Executantul are obligația de a proteja și păstra cu grijă toate reperele, bornele sau alte obiecte folosite la trasarea lucrărilor.



AGENȚIA DE DEZVOLTARE LOCALĂ ORADEA SA

**Procedura CERERE DE OFERTE pentru Racordarea la rețeaua de energie electrică a Parcului Industrial EUROBUSINESS III**

9.8. Pe parcursul execuției lucrărilor și al remedierii viciilor ascunse, Executantul are obligația:

9.8.1. de a lua toate măsurile pentru asigurarea tuturor persoanelor a căror prezență pe șantier este autorizată și de a menține șantierul (atât timp cât acesta este sub controlul său) și lucrările (atât timp cât acestea nu sunt finalizate și ocupate de către Beneficiar) în starea de ordine necesară evitării oricărui pericol pentru respectivele persoane;

9.8.2. de a procura și de a întreține pe cheltuiala sa toate dispozitivele de iluminare, protecție, îngrădire, alarmă și pază, când și unde sunt necesare sau au fost solicitate de către Beneficiar sau de către alte autorități competente, în scopul protejării lucrărilor sau al asigurării confortului riveranilor;

9.8.3. de a lua toate măsurile rezonabile necesare pentru a proteja mediul pe și în afara șantierului și pentru a evita orice pagubă sau neajuns provocate persoanelor, proprietăților publice sau altora, rezultate din poluare, zgomot sau alți factori generați de metodele sale de lucru.

9.9. Executantul este responsabil pentru menținerea în bună stare a lucrărilor, materialelor, echipamentelor și instalațiilor care urmează a fi puse în operă, de la data primirii ordinului de începere a lucrării până la data semnării procesului-verbal de recepție a lucrării.

9.10. (1) Pe parcursul execuției lucrărilor și al remedierii viciilor ascunse, Executantul are obligația, în măsura permisă de respectarea prevederilor prezentului Contract, de a nu stânjeni inutil sau în mod abuziv:

a) confortul riveranilor sau

b) căile de acces, prin folosirea și ocuparea drumurilor și căilor publice sau private care deserveșc proprietățile aflate în posesia Beneficiar sau a oricărei alte persoane.

(2) Executantul îl va despăgubi Beneficiar împotriva tuturor reclamațiilor, acțiunilor în justiție, daunelor-interese, costurilor, taxelor și cheltuielilor, indiferent de natura lor, rezultând din sau în legătură cu obligația prevăzută la alin.(1), pentru care responsabilitatea revine Executantului.

9.11. (1) Executantul are obligația de a utiliza în mod rezonabil căile publice ce comunică cu sau sunt pe traseul șantierului și de a preveni deteriorarea sau distrugerea acestora de către traficul propriu sau al oricăruia dintre subcontractanții săi; Executantul va selecta traseele, va alege și va folosi vehiculele, va limita și repartiza încărcăturile, în așa fel încât traficul suplimentar ce va rezulta în mod inevitabil din deplasarea materialelor, echipamentelor, instalațiilor sau altora asemenea, de pe și pe șantier, să fie limitat, în măsura în care este posibil, astfel încât să nu producă deteriorări sau distrugerii ale drumurilor respective.

(2) În cazul în care se produc deteriorări sau distrugerii ale oricărui drum care comunică cu sau care se află pe traseul șantierului, datorită transportului materialelor, echipamentelor, instalațiilor sau altora asemenea, Executantul are obligația de a-l despăgubi pe Beneficiar împotriva tuturor reclamațiilor privind avarierea respectivelor drumuri.

(3) Cu excepția unor clauze contrare prevăzute în prezentul Contract, Executantul este responsabil și va plăti consolidarea, modificarea sau îmbunătățirea, în scopul facilitării transportului materialelor, echipamentelor, instalațiilor sau altora asemenea, a oricăror drumuri care comunică cu sau care se află pe traseul șantierului.

9.12. Pe parcursul execuției lucrării, Executantul are obligația:

9.12.1. de a evita, pe cât posibil, acumularea de obstacole inutile pe șantier;

9.12.2. de a depozita sau retrage orice utilaje, echipamente, instalații, surplus de materiale;

9.12.3. de a aduna și îndepărta de pe șantier dărâmăturile, molozul sau lucrările provizorii



AGENȚIA DE DEZVOLTARE LOCALĂ ORADEA SA

**Procedura CERERE DE OFERTE pentru Racordarea la rețeaua de energie electrică a Parcului Industrial EUROBUSINESS III**

de orice fel, care nu mai sunt necesare.

9.13. Executantul are dreptul de a reține pe șantier, până la sfârșitul perioadei de garanție, numai acele materiale, echipamente, instalații sau lucrări provizorii, care îi sunt necesare în scopul îndeplinirii obligațiilor sale în perioada de garanție.

9.14. Executantul are obligația de a transporta de pe șantier dărâmăturile, molozul etc. în locurile special amenajate în acest sens, indicate de către Beneficiar.

9.15. (1) Executantul va remedia pe propria cheltuială defectele calitative apărute din vina sa în perioada de execuție, cât și viciile ascunse ale lucrărilor ivite într-un interval de 60 (șaizeci) luni de la data semnării procesului-verbal de recepție la terminarea lucrărilor.

(2) Executantul răspunde, potrivit obligațiilor care îi revin, pentru viciile structurii de rezistență ale construcției pe toată durata de existență a acesteia ca urmare a nerespectării proiectelor și detaliilor de execuție aferente execuției lucrării.

9.16. Executantul se obligă să-l despăgubească pe Beneficiar împotriva oricărui:

9.16.1. reclamații și acțiuni în justiție ce rezultă din încălcarea unor drepturi de proprietate intelectuală (brevete, nume, mărci înregistrate etc.) sau cele legate de echipamentele, materialele, instalațiile sau utilajele folosite pentru sau în legătură cu execuția lucrărilor sau încorporate în acestea și

9.16.2. daune-interese, costuri, taxe și cheltuieli de orice natură aferente, *cu excepția* situației în care o astfel de încălcare rezultă din respectarea proiectului sau a Caietului de sarcini întocmit de către Beneficiar.

9.17. (1) La finalizarea lucrărilor, Executantul are obligația de a-i notifica, în scris, Beneficiarului că sunt îndeplinite condițiile de recepție la terminarea lucrărilor, solicitând acestuia convocarea comisiei de recepție. Beneficiarul are la dispoziție 14 (paisprezece) zile pentru organizarea recepției la terminarea lucrărilor, acestea curgând de la data înregistrării notificării la sediul Beneficiarului, menționat la Capitolul I.

(2) La sfârșitul execuției lucrărilor, Executantul va prezenta Beneficiarului următoarele:

- a) Factura fiscală;
- b) Situațiile de lucrări;
- c) Procesele-verbale de recepție;
- d) Documentele de calitate, conformitate și garanție pentru materialele puse în operă;
- e) Certificatul/certificatele de agrement tehnic pentru materialele achiziționate din import;
- f) Buletinele de verificări, măsurători, încercări (inclusiv pentru materialele importate);
- g) Dosarul lucrărilor completat cu toate înregistrările declarate în PCCVI (Planul control calitate, verificări și încercări).

9.18. Executantul va numi un responsabil care va răspunde pentru securitatea și prevenirea accidentelor pe șantier. Această persoană trebuie să fie calificată pentru o astfel de răspundere și să aibă autoritatea de a emite dispoziții și de a lua măsurile necesare pentru prevenirea accidentelor.

9.19. Pe parcursul executării lucrărilor, Executantul are obligația de a sprijini activitatea persoanei responsabile cu prevenirea accidentelor, în scopul exercitării răspunderii și autorității sale.

9.20. Executantul poartă întreaga răspundere în cazul producerii accidentelor de muncă, evenimentelor și incidentelor periculoase, îmbolnăvirilor profesionale generate sau produse de



AGENTIA DE DEZVOLTARE LOCALA ORADEA SA

**Procedura CERERE DE OFERTE pentru Racordarea la rețeaua de energie electrică a Parcului Industrial EUROBUSINESS III**

echipamentele tehnice (utilaje, instalații etc.), procedee tehnologice utilizate ori de către lucrătorii săi și cei aparținând societăților care desfășoară activități pentru acesta (subcontractanți), în conformitate cu prevederile Legii securității și sănătății în muncă nr. 319/2006 și a Normelor metodologice de aplicare a Legii nr. 319/2006, precum și cu orice modificare legislativă apărută pe timpul desfășurării prezentului Contract.

9.21. În cazul producerii unor accidente de muncă, evenimente sau incidente periculoase în activitatea desfășurată de Executant, acesta va comunica și cerceta accidentul de muncă, evenimentul, conform prevederilor legale pe care îl va înregistra la Inspectoratul Teritorial de Muncă al Municipiului Oradea.

9.22. Executantul va păstra un registru și va întocmi rapoarte privind sănătatea, securitatea și facilitățile sociale ale persoanelor, conform cerințelor persoanei autorizate de Beneficiar.

9.23. Beneficiarul va înregistra numai cu evenimentele produse propriilor angajați.

9.24. Beneficiarul nu va fi responsabil pentru niciun fel de daune –interese, compensații plătitibile prin lege în privința sau ca urmare a unui accident sau prejudiciu adus unui muncitor ori altei persoane angajate de Executant, *cu excepția* accidentelor sau prejudiciilor rezultate din vina Beneficiarului sau a angajaților acestuia.

9.25. (1) Executantul are obligația de a nu acoperi lucrările care devin ascunse fără aprobarea Beneficiarului.

(2) În vederea examinării și măsurării, Executantul are obligația de a notifica Beneficiarului ori de câte ori astfel de lucrări, inclusiv fundațiile, sunt finalizate.

(3) Executantul are obligația de a dezveli orice parte sau părți de lucrare, la dispoziția Beneficiarului, și de a reface această parte sau părți de lucrare, dacă este cazul, pe cheltuiala acestuia.

9.26. În cazul în care Executantul execută lucrări care devin ascunse fără a fi în prealabil verificate de către Beneficiar/dirigintele de șantier, acestea vor fi descoperite la cererea Beneficiarului de către Executant pe cheltuiala acestuia împreună cu lucrările necorespunzătoare din punct de vedere calitativ.

## **X. Obligațiile principale ale Beneficiarului**

10.1. Beneficiarul este pe deplin responsabil de exactitatea documentelor și a oricăror alte informații furnizate Executantului, precum și pentru dispozițiile sale.

10.2. Beneficiarul va depune toate diligențele pentru eliberarea cu celeritate a avizelor care cad în sarcina sa de eliberare în condițiile în care Executantul a depus o documentație corectă și corespunzătoare înregistrată la Beneficiar.

10.3. (1) Beneficiarul are obligația de a pune la dispoziția Executantului, fără plată, dacă nu s-a convenit altfel, următoarele:

- a) amplasamentul lucrării, liber de orice sarcină;
- b) suprafețele de teren necesare pentru depozitare și pentru organizarea de șantier;
- c) racordurile pentru utilități (apă, gaz, energie, canalizare etc.), până la limita amplasamentului șantierului, în măsura în care acest lucru este posibil.

(2) Costurile pentru consumul de utilități și cele aferente achiziționării contoarelor sau a altor aparate de măsurat se suportă de către Executant.



AGENTIA DE DEZVOLTARE LOCALA ORADEA SA

**Procedura CERERE DE OFERTE pentru Racordarea la rețeaua de energie electrică a Parcului Industrial EUROBUSINESS III**

10.4. (1) Beneficiarul are obligația de a verifica și de a recepționa documentația elaborată de către Executant în termen de 14 (paisprezece) zile de la primirea acesteia. În cazul în care sunt constatate omisiuni la proiect, acestea se transmit Executantului care le va soluționa în termenul prevăzut la clauza 9.2.

(2) Beneficiarul are obligația de a preda amplasamentul și de a emite ordinul de începere a lucrărilor în termen de maximum 3 (trei) zile de la data încheierii procesului-verbal de recepție fără obiecțiuni a documentației tehnico-economice.

(3) Beneficiarul are obligația de a examina și de a măsura lucrările care devin ascunse în cel mult 2 zile de la notificarea transmisă de Executant.

10.5. Beneficiarul are obligația de a verifica lucrările realizate de Executant și de a le confirma prin acceptarea situațiilor de lucrări prezentate de acesta numai dacă acestea corespund cantitativ și calitativ comenzii și proiectului tehnic. Termenul de verificare este de maximum 3 zile lucrătoare de la data primirii situațiilor de lucrări de la Executant.

În același termen Beneficiarul va solicita, dacă este cazul, lista integrală a documentelor care trebuie completate în vederea verificării situației de lucrări.

Termenul de acceptare/respingere este de 3 (trei) zile de la completarea documentelor solicitate.

10.6. Beneficiarul are obligația de a efectua plata lucrărilor executate conform clauzelor 6.1. – 6.5. din prezentul Contract.

10.7. Beneficiarul are obligația de a efectua recepția la terminarea lucrărilor executate și recepția finală la expirarea termenului de garanție a lucrărilor.

## **XI. Protecția patrimoniului cultural național**

11.1. Toate fosilele, monedele, obiectele de valoare sau orice alte vestigii ori obiecte de interes arheologic descoperite pe amplasamentul lucrării sunt considerate, în relațiile dintre părți, ca fiind proprietatea absolută a Beneficiarului.

11.2. Executantul are obligația de a lua toate precauțiile necesare pentru ca muncitorii săi sau oricare alte persoane să nu îndeapărteze sau să deterioreze obiectele prevăzute la clauza 11.1., iar imediat după descoperirea și înainte de îndepărtarea lor, de a înștiința Beneficiarul despre această descoperire și de a îndeplini dispozițiile primite de la Beneficiar privind îndepărtarea acestora. Dacă din cauza unor astfel de dispoziții, Executantul suferă întârzieri și/sau cheltuieli suplimentare, atunci, prin act adițional, părțile pot stabili:

- a) prelungirea duratei de execuție la care Executantul are dreptul;
- b) modificarea prețului Contractului prin adăugarea cheltuielilor suplimentare.

11.3. Beneficiarul are obligația, de îndată ce a luat la cunoștință despre descoperirea obiectelor prevăzute la clauza 11.1., de a înștiința în acest sens proprietarul terenului, organele de poliție și comisia monumentelor istorice.

## **XII. Sancțiuni pentru neîndeplinirea culpabilă a obligațiilor**

12.1. În cazul în care, din vina sa exclusivă, Executantul nu-și execută obligațiile asumate prin Contract, Beneficiarul are dreptul de a deduce din prețul Contractului, ca penalități, o sumă echivalentă cu o cotă procentuală din prețul Contractului, conform art.12.2.



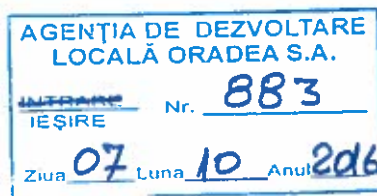

AGENTIA DE DEZVOLTARE LOCALA ORADEA SA

**Procedura CERERE DE OFERTE pentru Racordarea la rețeaua de energie electrică a Parcului Industrial EUROBUSINESS III**

12.2. Penalitățile de întârziere pentru Executant reprezintă o cotă procentuală de 0,1% din prețul total fără T.V.A. al Contractului, pe fiecare zi de întârziere, până la îndeplinirea efectivă a obligațiilor asumate. Penalitățile datorate de Executant curg de drept de la data scadenței obligațiilor asumate conform prezentului Contract.

12.3. În cazul în care Beneficiarul nu onorează facturile în termen de 20 (douăzeci) zile de la expirarea perioadelor prevăzute la art.6.4. și 6.5., atunci acesta are obligația de a plăti, ca penalități, o sumă echivalentă cu o cotă procentuală din plata neefectuată, conform art.12.4.

12.4. Penalitățile de întârziere din sarcina Beneficiarului sunt de 0,1% din plata neefectuată, până la îndeplinirea efectivă a obligațiilor.

12.5. Nerespectarea obligațiilor asumate prin prezentul Contract de către una dintre părți, în mod culpabil, dă dreptul părții lezate de a considera Contractul reziliat de drept/de a cere rezilierea Contractului și de a pretinde plata de daune-interese.

12.6. Beneficiarul își rezervă dreptul de a denunța unilateral Contractul, printr-o notificare scrisă adresată Executantului, fără nicio compensație, dacă acesta din urmă dă faliment, cu condiția ca această denunțare să nu prejudicieze sau să afecteze dreptul la acțiune sau despăgubire pentru Executant. În acest caz, Executantul are dreptul de a pretinde numai plata corespunzătoare pentru partea din Contract îndeplinită până la data denunțării unilaterale a Contractului.

### XIII. Garanția de bună execuție

13.1. (1) Cuantumul garanției de bună execuție a Contractului este de ..... Lei, reprezentând 10% din prețul Contractului fără T.V.A. și se va constitui în termen de maximum 5 (cinci) zile de la data semnării Contractului, prin scrisoare de garanție bancară.

13.2. - (1) În situația în care părțile convin prelungirea termenului de execuție și pentru orice motiv (inclusiv forța majoră), în termen de maximum 7 zile de la data semnării de către părți a actului adițional de prelungire a duratei prezentului Contract Executantul are obligația de a prelungi valabilitatea garanției de bună execuție cu durata corespunzătoare prelungirii termenului de execuție, sub sancțiunea executării acesteia.

(2) Garanția de bună execuție ce se va prelungi va fi valabilă de la data expirării celei inițiale, pe perioada de prelungire a termenului de execuție și până la semnarea procesului-verbal de recepție finală a lucrărilor ce fac obiectul prezentului Contract, numai după expirarea perioadei de garanție acordată.

(3) Conform art.18, alineatul (9) din Normele Procedurale Interne privind atribuirea contractelor de achiziție, Beneficiarul are obligația de a-i elibera/restitui Executantului garanția de buna execuție după cum urmează:

a) 70% din valoarea garanției, în termen de 14 zile de la data încheierii procesului-verbal de recepție la terminarea lucrărilor, dacă nu a ridicat până la acea dată pretenții asupra ei, iar riscul pentru vicii ascunse este minim;

b) restul de 30% din valoarea garanției, la expirarea perioadei de garanție a lucrărilor executate, pe baza procesului-verbal de recepție finală.

13.3. Beneficiarul are dreptul de a emite pretenții asupra garanției de bună execuție, în limita prejudiciului creat, dacă Executantul nu își execută, execută cu întârziere sau execută necorespunzător obligațiile asumate prin prezentul Contract. Anterior emiterii unei pretenții

AGENȚIA DE DEZVOLTARE LOCALĂ ORADEA SA

**Procedura CERERE DE OFERTE pentru Racordarea la rețeaua de energie electrică a Parcului Industrial EUROBUSINESS III**

asupra garanției de bună execuție Beneficiarul are obligația de a notifica acest lucru Executantului, precizând, totodată, obligațiile care nu au fost respectate.

13.4. Orice omisiune sau greșeală față de listele cu cantități din proiectul tehnic și din specificațiile tehnice prevăzute în caietele de sarcini, dovedită pe parcursul execuției a fi necesară pentru finalizarea investiției și al cărui quantum valoric depășește cota de 10% prevăzută în capitolul "Diverse și neprevăzute" din devizul general actualizat, va fi suportată de către Executant în limita quantumului valoric ce depășește cota de 10%.

#### **XIV. Începerea și executarea lucrărilor**

14.1. (1) Executantul are obligația de a începe lucrările în timpul cel mai scurt posibil de la data intrării în vigoare a prezentului Contract, termen ce nu va depăși 5 (cinci) zile calculate de la data predării-primirii amplasamentului de lucrări, după semnarea prezentului Contract și după constituirea de către Executant a garanției de bună execuție.

(2) Executantul trebuie să notifice Beneficiarului și Inspecției de Stat în Construcții data începerii efective a lucrărilor.

14.2. (1) Lucrările trebuie să se deruleze conform graficului de execuție și trebuie să fie terminate la data stabilită. Datele intermediare prevăzute în graficul de execuție se consideră date contractuale.

(2) După recepționarea documentației tehnico-economice, Executantul va prezenta, la cererea Beneficiarului, graficul de execuție alcătuit în ordinea tehnologică de execuție. În cazul în care, pe parcursul realizării lucrărilor, desfășurarea acestora nu concordă, după opinia Beneficiarului, cu graficul de execuție a lucrărilor, la cererea Beneficiarului Executantul va prezenta un grafic revizuit în vederea terminării lucrărilor la data prevăzută în Contract. Graficul revizuit nu îl va scuti pe Executant de niciuna dintre obligațiile asumate prin Contract.

(3) În cazul în care Executantul întârzie începerea lucrărilor, Beneficiarul este îndreptățit să-i fixeze Executantului un termen până la care activitatea sa între în normal și să îl avertizeze că, în cazul neconformării, la expirarea termenului stabilit va proceda la rezilierea prezentului Contract.

14.3. (1) Beneficiarul are dreptul de a supraveghea desfășurarea execuției lucrărilor și de a stabili conformitatea lor cu proiectul tehnic aprobat și recepționat. Părțile contractante au obligația de a notifica, în scris, una celeilalte, identitatea reprezentanților lor atestați profesional pentru acest scop, și anume responsabilul tehnic cu execuția din partea Executantului și dirigintele de șantier sau, dacă este cazul, altă persoană fizică sau juridică atestată potrivit legii, desemnată Beneficiarului.

(2) Executantul are obligația de a asigura accesul reprezentantului Beneficiarului la locul de muncă, în ateliere, depozite și oriunde își desfășoară activitățile legate de îndeplinirea obligațiilor asumate prin Contract, inclusiv pentru verificarea lucrărilor ascunse.

14.4. (1) Materialele trebuie să aibă calitatea prevăzută în documentația de atribuire, verificările și testările materialelor folosite la execuția lucrărilor, precum și condițiile de recepție a lucrărilor sunt descrise în proiectul tehnic anexă la Contract.

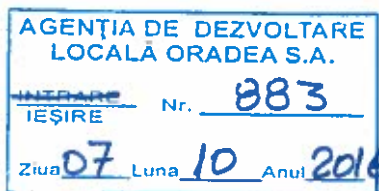

AGENȚIA DE DEZVOLTARE LOCALĂ ORADEA SA



**Procedura CERERE DE OFERTE pentru Racordarea la rețeaua de energie electrică a Parcului Industrial EUROBUSINESS III**

(2) Executantul are obligația de a asigura instrumentele, utilajele și materialele necesare pentru verificarea, măsurarea și testarea lucrărilor. Costul probelor și încercărilor, inclusiv manopera aferentă acestora, revine Executantului.

(3) Probele neprevăzute și comandate de Beneficiar pentru verificarea unor lucrări sau materiale puse în operă vor fi suportate de Executant dacă se dovedește că materialele nu sunt corespunzătoare calitativ sau că manopera nu este în conformitate cu prevederile Contractului. În caz contrar, Beneficiarul va suporta aceste cheltuieli.

14.5. (1) Executantul are obligația de a nu acoperi lucrările care devin ascunse fără aprobarea Beneficiarului și a dirigintelui de șantier.

(2) În vederea efectuării examinării și măsurării, Executantul are obligația de a notifica Beneficiarul ori de câte ori astfel de lucrări sunt finalizate.

(4) În cazul în care se constată că lucrările sunt de calitate corespunzătoare și au fost executate conform documentației de execuție, cheltuielile impuse de dezvelirea și refacerea acestora vor fi suportate de către Beneficiar.

(5) În cazul în care se constată că lucrările nu sunt de calitate corespunzătoare și nu au fost executate conform documentației de execuție, cheltuielile impuse de dezvelirea și refacerea acestora vor fi suportate de către Executant.

#### **XV. Începere, finalizare, întârzieri, sistare**

15.1. Serviciile de proiectare și lucrările care fac obiectul prezentului Contract trebuie finalizate în termenul convenit prin prezentul Contract.

15.2. (1) La finalizarea lucrărilor Executantul are obligația de a-i notifica în scris Beneficiarului că sunt îndeplinite condițiile de recepție solicitând convocarea comisiei de recepție.

(2) Pe baza situațiilor de lucrări executate și confirmate și a constatărilor efectuate pe teren, Beneficiarul va aprecia dacă sunt întrunite condițiile pentru a convoca comisia de recepție. În cazul în care se constată că sunt lipsuri sau deficiențe, acestea vor fi notificate Executantului, stabilindu-se și termenele pentru remediere și finalizare. După constatarea remedierii tuturor lipsurilor și deficiențelor, la o nouă solicitare a Executantului Beneficiarul va convoca comisia de recepție.

(3) Beneficiarul are la dispoziție 14 (paisprezece) zile pentru organizarea recepției la terminarea lucrărilor, acestea decurgând de la data înregistrării notificării scrise din partea Executantului cu privire la finalizarea lucrărilor, la sediul Beneficiarului menționat la Capitolul I din prezentul Contract.

15.3. Comisia de recepție are obligația de a constata stadiul îndeplinirii Contractului prin corelarea prevederilor acestuia cu documentația de execuție și cu reglementările în vigoare. În funcție de constatările făcute, Beneficiarul are dreptul de a aproba sau de a respinge recepția.

Lucrările vor fi considerate finalizate la data aprobării recepției de către Beneficiar.

15.4. Pentru a evita aplicarea sancțiunilor prevăzute la clauzele 12.1. și 12.2., Executantul trebuie să solicite convocarea comisiei de recepție prin depunerea la sediul Beneficiarului menționat la Capitolul I din prezentul Contract a notificării scrise în acest sens, înainte de expirarea perioadei aferente execuției lucrărilor conform clauzei 7.1., Beneficiarul având obligația de a convoca comisia de recepție și de a întocmi procesul-verbal de recepție la terminarea lucrărilor dacă sunt



AGENȚIA DE DEZVOLTARE LOCALĂ ORADEA SA

**Procedura CERERE DE OFERTE pentru Racordarea la rețeaua de energie electrică a Parcului Industrial EUROBUSINESS III**

îndeplinite toate condițiile, în decurs de 14 zile de la data transmiterii de către Executant a notificării, conform clauzei 15.2., alineatul (3) din prezentul Contract.

## **XVI. Rezilierea și încetarea Contractului**

16.1. Nerespectarea de către părți a obligațiilor prevăzute în prezentul Contract dă dreptul părții lezate să considere Contractul reziliat de plin drept fără nicio altă formalitate și fără nicio altă procedură judiciară sau extrajudiciară.

16.2. Beneficiarul își rezervă dreptul de a renunța oricând la Contract, fără nicio compensație, printr-o notificare scrisă adresată Executantului în cazul deschiderii procedurii falimentului împotriva acestuia în condițiile Legii nr.85/2006 privind procedura insolvenței sau ale Legii nr.85/2014 privind procedurile de prevenire a insolvenței și de insolvență, *cu condiția* ca această renunțare să nu prejudicieze sau să afecteze dreptul Executantului la acțiune sau la despăgubire. În acest caz, Executantul are dreptul de a pretinde numai plata corespunzătoare pentru partea din Contract executată până la data denunțării unilaterale a acestuia.

16.3. Părțile au convenit ca prezentul Contract să înceteze de plin drept, fără punerea în întârziere a Executantului și fără altă formalitate și fără intervenția instanțelor judecătorești, în următoarele situații:

16.3.1. dacă Executantului îi sunt retrase ori dacă Executantul nu obține autorizațiile, avizele sau orice alte documente necesare executării obligațiilor contractuale, prevăzute în Ofertă;

16.3.2. Executantul își încalcă vreuna dintre obligațiile sale după ce a fost avertizată, printr-o notificare scrisă, de către Beneficiar că o nouă nerespectare a obligației va duce la rezilierea prezentului Contract.

16.3.3. Nu își îndeplinește obligațiile prevăzute la clauza 13.1. din prezentul Contract.

16.4. Prezentul Contract încetează de plin drept, fără a mai fi necesară intervenția unei instanțe judecătorești, în cazul în care una dintre părți:

16.4.1. dacă una dintre părți își încalcă oricare dintre obligațiile sale după ce a fost avertizată, printr-o notificare scrisă, de către Beneficiar că o nouă nerespectare a acestora va duce la rezilierea prezentului Contract;

16.4.2. cesionează drepturile și obligațiile sale prevăzute de prezentul Contract fără acordul celeilalte părți;

16.4.3. la expirarea termenului pentru care a fost încheiat prezentul Contract.

16.5. Lucrările vor fi considerate finalizate la data aprobării de către Beneficiar a recepției la terminarea lucrărilor.

## **XVII. Perioada de garanție acordată lucrărilor**

17.1. Perioada de garanție acordată lucrărilor executate în baza prezentului Contract va fi de minimum **60 (șaizeci) luni** și începe la data încheierii de către Beneficiar a procesului-verbal de recepție fără obiecțiuni la terminarea lucrărilor executate.

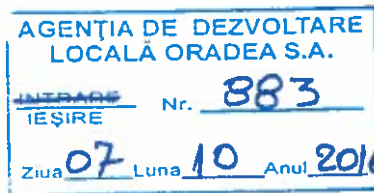

AGENȚIA DE DEZVOLTARE LOCALĂ ORADEA SA

**Procedura CERERE DE OFERTE pentru Racordarea la rețeaua de energie electrică a Parcului Industrial EUROBUSINESS III**

17.2. (1) În perioada de garanție a lucrărilor, Executantul - în urma dispoziției date de Beneficiar - are obligația de a executa toate lucrările de remediere a viciilor și/sau a altor defecte a căror cauză este nerespectarea clauzelor contractuale.

Perioada de remediere a defectelor curge de la data luării la cunoștință, potrivit termenului stabilit de Beneficiar în funcție de natura lucrărilor de remediere necesar a fi executate, termen care nu va fi mai mic de 3 (trei) zile.

(2) Executantul are obligația de a executa toate lucrările prevăzute la alineatul (1), pe cheltuiala proprie, în cazul în care acestea sunt necesare din cauza:

a) utilizării de materiale, de instalații sau a unei manopere neconforme cu prevederile Contractului sau

b) unui viciu de concepție, acolo unde Executantul este responsabil de proiectarea unei părți a lucrărilor sau

c) neglijenței sau neîndeplinirii de către Executant a oricăreia dintre obligațiile explicite sau implicite care îi revin în baza prezentului Contract.

(3) În cazul în care defecțiunile nu se datorează Executantului, lucrările fiind executate de către acesta conform prevederilor Contractului, costul remedierilor va fi evaluat și plătit ca lucrări suplimentare.

17.3. În cazul în care Executantul nu execută în totalitate lucrările ce fac obiectul prezentului Contract, Beneficiarul este îndreptățit să angajeze și să plătească alte persoane care să le execute. Cheltuielile aferente acestor lucrări vor fi recuperate de către Beneficiar de la Executant sau reținute din sumele convenite acestuia.

### **XVIII. Ajustarea prețului Contractului**

18.1. Pentru Serviciile prestate și pentru lucrările executate, plățile datorate de Beneficiar Executantului sunt cele declarate în Propunerea financiară, anexă la Contract.

18.2. Prețul Contractului este ferm și nu poate fi ajustat pe toată durata Contractului.

### **XIX. Asigurări**

19.1. (1) Anterior începerii lucrărilor, Executantul are obligația de a încheia o asigurare care va cuprinde toate riscurile ce ar putea apărea cu privire la lucrările executate, utilajele, instalațiile de lucru, echipamentele, materialele pe stoc, personalul propriu și reprezentanții împuterniciți să verifice, să testeze sau să recepționeze lucrările, precum și daunele sau prejudiciile aduse terțelor persoane fizice sau juridice.

(2) Executantul are obligația de a prezenta Beneficiarului, ori de câte ori i se va solicita, polița sau polițele de asigurare și recipisele pentru plata primelor curente (actualizate).

19.2. Beneficiarul nu va fi responsabil pentru niciun fel de daune-interese, compensații plătitibile prin lege, în privința sau ca urmare a unui accident sau prejudiciu adus unui muncitor sau altei persoane angajate de Executant, *cu excepția* unui accident sau prejudiciu rezultând din vina

Beneficiarului, a agenților sau a angajaților acestuia.

**Procedura CERERE DE OFERTE pentru Racordarea la rețeaua de energie electrică a Parcului Industrial EUROBUSINESS III**

## **XX. Amendamente**

20.1. Părțile contractante au dreptul, pe durata îndeplinirii Contractului, de a conveni modificarea clauzelor Contractului, prin act adițional, numai în cazul apariției unor circumstanțe care pot leza interesele comerciale legitime ale acestora și care nu au putut fi prevăzute la data încheierii Contractului.

## **XXI. Cesiunea**

21.1. Executantului îi este permisă doar cesiunea creanțelor născute din acest contract, restul obligațiilor rămânând în sarcina partilor contractante, astfel cum au fost stipulate și asumate prin prezentul Contract.

21.2. Executantul poate cesiona dreptul său de a încasa contraprestația lucrării executate, în condițiile prevăzute de dispozițiile Noului Cod Civil.

21.3. Solicitățile de plată către terți pot fi onorate numai după operarea unei cesiuni în condițiile clauzei 21.2.

## **XXII. Forța majoră**

22.1. Forța majoră este constatată de o autoritate competentă.

22.2. Forța majoră exonerează părțile contractante de îndeplinirea obligațiilor asumate prin prezentul Contract, pe toată perioada în care aceasta acționează.

22.3. Îndeplinirea Contractului va fi suspendată în perioada de acțiune a forței majore, dar fără a prejudicia drepturile ce li se cuveneau părților până la apariția acesteia.

22.4. Partea contractantă care invocă forța majoră are obligația de a notifica celeilalte părți, imediat și în mod complet, producerea acesteia și să ia orice măsuri care îi stau la dispoziție în vederea limitării consecințelor.

22.5. Partea contractantă care invocă forța majoră are obligația de a notifica celeilalte părți încetarea cauzei acesteia în maximum 15 zile de la încetare.

22.6. Dacă forța majoră acționează sau se estimează că va acționa o perioadă mai mare de 30 (treizeci) zile, fiecare parte va avea dreptul să notifice celeilalte părți încetarea de drept a prezentului Contract, fără ca vreuna din părți să poată pretinde celeilalte daune-interese.

## **XXIII. Soluționarea litigiilor**

23.1. Beneficiarul și Executantul vor depune toate eforturile pentru a rezolva pe cale amiabilă, prin tratative directe, orice neînțelegere sau dispută care se poate ivi între ei în cadrul sau în legătură cu îndeplinirea Contractului.

23.2. Dacă, după 15 de zile de la începerea acestor tratative, Beneficiarul și Executantul nu reușesc să rezolve în mod amiabil o divergență contractuală, fiecare poate solicita ca disputa să se soluționeze de către instanțele judecătorești din România.

## **XXIV. Limba care guvernează Contractul**

AGENȚIA DE DEZVOLTARE LOCALĂ ORADEA SA

**Procedura CERERE DE OFERTE pentru Racordarea la rețeaua de energie electrică a Parcului Industrial EUROBUSINESS III**

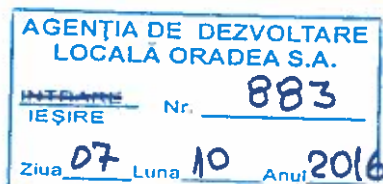

24.1. Limba care guvernează Contractul este limba română.

## XXV. Comunicări

25.1. (1) Orice comunicare între părți, referitoare la îndeplinirea prezentului Contract, trebuie să fie transmisă în scris.

(2) Orice document scris trebuie înregistrat atât în momentul transmiterii, cât și în momentul primirii.

25.2. Comunicările între părți se pot face și prin telefon, telegramă, telex, fax sau e-mail, cu condiția confirmării în scris a primirii comunicării.

## XXVI. Clauze finale

26.1. Prezentul Contract de Lucrări, împreună cu anexele sale care fac parte integrantă din cuprinsul său, reprezintă voința părților și înlătură orice altă înțelegere verbală dintre acestea, anterioară sau ulterioară încheierii lui.

Prezentul Contract de lucrări s-a încheiat astăzi, ....., în 2 (două) exemplare originale, câte unul pentru fiecare parte.

**Beneficiar,**

**Executant,**

**Soc.AGENȚIA DE DEZVOLTARE LOCALĂ ORADEA S.A.**

**Director General,  
Delia UNGUR**

**Administrator,**

**Vizat juridic,  
Sebastian Hebristean  
Consilier juridic**



AGENȚIA DE DEZVOLTARE LOCALĂ ORADEA SA



**Procedura CERERE DE OFERTE pentru Racordarea la rețeaua de energie electrică a Parcului Industrial EUROBUSINESS III**

## Capitolul IV

### CAIETUL DE SARCINI

**Privind ACHIZIȚIA SERVICIILOR DE PROIECTARE ȘI A LUCRĂRILOR NECESARE RACORDĂRII LA REȚEAUA DE ENERGIE ELECTRICĂ A PARCUL INDUSTRIAL EUROBUSINESS III, situat în Oradea, Strada Uzinelor**

#### Cuprins:

1. Introducere	pag.49
2. Descrierea relației Beneficiar - Executant	pag.49 -pag.50
3. Descrierea generală a amplasamentului	pag.50
4. Lucrările de construcție	pag.50 -pag.51
5. Specificații tehnice	pag.51 –pag.63
6. Standarde, prescripții, normative, fișe tehnologice	pag.63 -pag.65
7. Descrierea funcțională a lucrărilor	pag.65
8. Recepția lucrărilor	pag.65
9. Cartea Tehnică a Construcției	pag.65
10. Garanția acordată lucrărilor	pag.66
11. Anexe	pag.66 -pag.76



AGENȚIA DE DEZVOLTARE LOCALĂ ORADEA SA



**Procedura CERERE DE OFERTE pentru Racordarea la rețeaua de energie electrică a Parcului Industrial EUROBUSINESS III**

## 1. INTRODUCERE

**Denumirea investiției: Racordarea la rețeaua de energie electrică a Parcului Industrial EUROBUSINESS III**

**Amplasamentul: Parcul Industrial Eurobusiness III, Strada Uzinelor, Oradea**

**Achizitor (Beneficiar): Societatea AGENȚIA DE DEZVOLTARE LOCALĂ ORADEA S.A. (Întreprindere Publică)**

**Faze: PROIECTARE și EXECUȚIE**

Serviciile de proiectare și lucrările de execuție prezentate în prezentul Caiet de sarcini sunt necesare asigurării alimentării cu energie electrică a consumatorilor existenți în Parcul Industrial EUROBUSINESS III. Rețeaua va fi proiectată și executată conform A.T.R. nr.60201671920 / 17.08.2016 și în baza specificațiilor tehnice enumerate mai jos.

**Valoarea estimată a Contractului este de 416900 lei (patrusutesaisprezecemiinouasutelei) Lei plus TVA.**

## 2. DESCRIEREA RELAȚIEI BENEFICIAR - EXECUTANT

În cazul prezentei proceduri, Achizitorul Societatea AGENȚIA DE DEZVOLTARE LOCALĂ ORADEA S.A., numit în continuare BENEFICIAR, va contracta realizarea proiectului tehnic și a lucrărilor de execuție necesare realizării racordului de energie electrică în cadrul amplasamentului Parcului Industrial EUROBUSINESS III. Beneficiarul, prin diriginții de șantier și/sau personalul propriu (echipa de supraveghere lucrări) va verifica bunul mers al lucrărilor. Executantul va fi responsabil cu punerea în aplicare a unor eventuale dispoziții de șantier sau cu remedierea unor probleme apărute pe șantier.

Executantul va avea obligația să înainteze Beneficiarului lista cu numele și calificarea fiecărui membru al echipelor responsabile cu ducerea la îndeplinire a celor 2 componente ale contractului. Calificările membrilor echipei de proiect vor respecta prevederile legale cu privire la categoria de

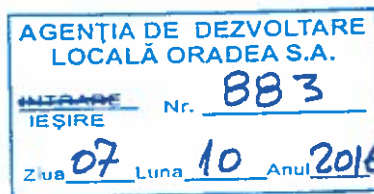

AGENȚIA DE DEZVOLTARE LOCALĂ ORADEA SA

**Procedura CERERE DE OFERTE pentru Racordarea la rețeaua de energie electrică a Parcului Industrial EUROBUSINESS III**

lucrări pe care echipa din care fac parte le va executa. Răspunderea pentru conformarea echipei de proiect cu normele legale impuse cade în sarcina exclusivă a executantului.

**Executantul trebuie să fie valabil atestat de A.N.R.E. în domeniul lucrărilor de proiectare și execuție a instalațiilor electrice, gradul de atestare pentru medie și joasă tensiune. Personalul angajat trebuie să fie valabil autorizat pentru gradele IIIA și IIIB. Executantul trebuie să facă dovada prin acte că are competențele necesare ducerii la îndeplinire a cerințelor impuse prin prezentul Caiet de sarcini și executării contractului de lucrări.**

### 3. DESCRIEREA GENERALĂ A AMPLASAMENTULUI

Amplasamentul este localizat pe Strada UZINELOR, în incinta Parcului Industrial EUROBUSINESS III, pe parcela de servicii, conform planșei anexate.

#### 3.1. Predarea amplasamentului

După semnarea contractului de lucrări și după constituirea de către Executant a garanției de bună execuție, predarea amplasamentului se va face de către Beneficiar către Executant. La momentul predării amplasamentului, Beneficiarul va pune la dispoziția Executantului următoarele:

- coordonatele terenurilor care fac obiectul lucrărilor;
- planșa cu locația exactă a amplasării obiectivului;
- traseul rețelei de joasă tensiune între firida de branșament și consumator.

### 4. LUCRĂRILE DE CONSTRUCȚIE

#### 4.1. POST DE TRANSFORMARE ÎN ANVELOPĂ DE BETON 20/0,4 KV – Gabarit de 2x800 KVA

##### Datele electrice de sistem

	Vlitoare	Prezentă
Tensiunea nominală KV	20	20
Tensiunea de serviciu KV	20	24
Frecvența de serviciu Hz	50	50
Tensiunea de ținere 1,2/50s KV	125	125
Tensiunea de ținere la frecvență industrială KVef	50	50

## 4.2. Standarde

Toate echipamentele și materialele din furnitură vor fi fabricate și testate în conformitate cu prevederile C.E.I.

## 4.3. Execuția echipamentului

Echipamentele vor fi astfel realizate încât să asigure funcționarea corectă în condițiile de mediu și electrice date.

Toate locurile unde se impune ungera în cursul exploatării, vor fi accesibile ungerii.

Toate legăturile și contactele vor avea secțiunea corespunzătoare pentru asigurarea trecerii curentului electric atât în regim normal cât și de avarie. Pe ușile de acces ale postului de transformare se vor aplica indicatoare de avertizare, inscripționate în roșu pe fond galben.

Producătorul postului de transformare va indica modul de fixare la sol, pentru a putea fi asigurate toate amenajările necesare.

De asemenea, producătorul va asigura toate sculele necesare la montaj și la exploatare normală, respectiv piesele de schimb de rezervă și o documentație tehnică tradusă în limba română privitoare la modul de exploatare și de intervenție la echipament.

La sfârșitul lucrărilor Executantul va depune la Beneficiar certificatele de garanție, certificatele de conformitate și alte documente necesare.

## 4.4. Perioada de garanție

**Garanția acordată produselor va fi de minimum 5 (cinci) ani.**

În cazul livrării echipamentului în subansamble, Producătorul le va marca distinct astfel încât să fie facilitată identificarea lor față de documentele de transport și de documentația tehnică.

Toate coletele vor avea indicate greutatea și modul corect de ridicare și de manipulare.

Toate marcajele de pe colete vor fi clare și impermeabile.

## 5. SPECIFICAȚII TEHNICE

### 5.1. Condițiile generale

Postul de transformare solicitat va fi în construcție prefabricată suprateran cu operare din exterior.

#### 5.1.1. Caracteristicile funcționale ale construcției prefabricate

Gradul minim de protecție al construcției prefabricate, în conformitate cu Standardele Internaționale IEC529 va fi IP45.

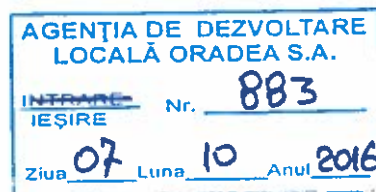

AGENȚIA DE DEZVOLTARE LOCALĂ ORADEA SA



**Procedura CERERE DE OFERTE pentru Racordarea la rețeaua de energie electrică a Parcului Industrial EUROBUSINESS III**

Cuva amplasată sub compartimentul transformatorului va fi astfel realizată încât să evite contaminarea cu ulei a pânzei de apă. Se va prevedea un transformator etanș.

### 5.1.2. Rezistența la solicitările mecanice

Construcția prefabricată trebuie să fie astfel dimensionată încât să reziste la următoarele solicitări mecanice:

- Plafonul construcției prefabricate trebuie să poată rezista la încărcări de până la 250daN/m<sup>2</sup>;
- Pardoseala trebuie să poată prelua încărcări de până la 500daN/m<sup>2</sup>;
- Pardoseala din compartimentul transformatorului să poată prelua o încărcare de 1500daN/m<sup>2</sup>;
- Toată structura și pereții verticali să reziste la o presiune internă de până la 300daN/m<sup>2</sup>;
- Ușile de acces în poziție închis precum și ferestrele de ventilație să poată suporta șocuri mecanice corespunzătoare unei energii de 20J aplicate din interior sau exterior.

### 5.1.3. Etanșeitatea

- Acoperișul trebuie să prezinte o înclinare de minim 2% pentru a permite scurgerea apelor pluviale.
- Ferestrele de ventilație trebuie astfel realizate încât să se evite pătrunderea apei sau zăpezii în interiorul postului de transformare.
- Pereții exteriori trebuie astfel tratați încât să se evite infiltrațiile de apă. Se vor folosi astfel de materiale încât întreținerea să nu fie costisitoare.

### 5.1.4. Ventilația

Compartimentul transformatorului trebuie să asigure o clasă de temperatură conform IEC1330 de 10k.

### 5.1.5. Ușile de acces

- Ușile trebuie să se deschidă spre exterior, putându-se rabată complet fie perpendicular pe planul pereților, fie în prelungirea pereților. Printr-un sistem de blocare ele trebuie să poată fi blocate în această poziție.
- Lărgimea ușii de acces în timpul manevrelor nu trebuie să fie mai mică de 80cm.

- Ușile în poziție închisă nu trebuie să poată fi demontate din exterior.
- Ușile trebuie să fie echipate cu un tip de broască utilizat numai de către furnizorul de electricitate.
- Broasca utilizată nu trebuie să poată fi demontată din exterior. Trebuie asigurat un sistem de interblocaj al ușilor diverselor compartimente astfel încât să se evite posibilitatea accesului simultan la compartimente diferite.

#### 5.1.6. Iluminarea

- Iluminarea compartimentelor se face cu respectarea normelor în vigoare. În aceste condiții se asigură o iluminare medie la nivel a 160lx. Se va asigura iluminatul atât în compartimentul de MT cât și în cel de JT. În momentul deschiderii ușilor de acces la compartimentele respective se va porni și iluminatul.
- Alimentarea instalației de iluminat interior și a circuitelor de prize se face prin intermediul unui tablou electric prevăzut cu siguranțe automate.
- Pentru situații extreme, cabina va fi prevăzută cu o lampă mobilă cu acumulator LI ION cu o autonomie de 4h.

#### 5.1.7. Protecția transformatorului

- Transformatorul este protejat cu siguranțe fuzibile de MT: alimentarea barelor de JT se face printr-un întrerupător automat, fiecare circuit de JT fiind protejat prin siguranțe fuzibile.
- Tablourile electrice sunt realizate de o așa manieră încâ să se evite posibilitatea atingerii întâmplătoare a părților active ale circuitelor electrice.

#### 5.1.8. Protecția prin legare la pământ

- Toate părțile metalice ale cabinei și ale echipamentelor (celule de MT, transformatorul, tabloul de JT) sunt protejate prin legarea la priza de pământ exterioară prin intermediul unui conductor principal de legare la pământ realizat în bară de Cu.
- Legătura între conductorul principal de legare la pământ și priza exterioară se face în două puncte, prin intermediul a două cutii de separație.

#### 5.1.9. Priza de pământ a PT

- Priza de pământ exterioară este realizată conform standardelor în vigoare (IP30, etc). Valoarea prizei de pământ nu trebuie să depășească 4 ohmi.
- Pentru realizarea prizei de pământ interioare sunt folosite conductoare de cupru.

- Postul de transformare va avea realizată o centură interioară de legare la pământ, la care se vor racorda următoarele elemente:
  - părțile metalice ale celulelor și elementelor de MT;
  - carcasa transformatorului de forță;
  - nului transformatoarelor de curent din circuitele de măsură;
  - învelișurile metalice ale cablurilor;
  - punctul de nul al transformatorului de forță;
  - părțile metalice ale tablourilor de forță;
  - anvelopa postului de transformare(pentru cele metalice).

## 5.2. ECHIPAREA POSTULUI

5.2.1. Caracteristicile postului de transformare compact în envelopă de beton(în gestiunea Operatorului de distribuție SDEE Oradea) suprateran cu operare din exterior, integrabil în SCADA, cu 4 compartimente, cu gabarit de **2x800 kVA, 20/0,4kV** , echipat cu:

- Loc liber celulă de linie;
- Celulă de linie, echipată cu: separator de sarcină în SF6 24KV/630A motorizată, cu CLP- intrare dinspre Stația 110/20KV Oradea-Nord
- Celulă de linie, echipată cu: separator de sarcină în SF6 24KV/630A motorizată, cu CLP- iesire spre PTA b Iberica
- Celulă trafo, echipată cu: separator de sarcină în SF6 24kv/200A, motorizată, siguranțe fuzibile 24KV/31,5A și CLP
- Loc liber celulă trafo, echipată cu: separator de sarcină în SF6 24KV/200A motorizată, siguranțe fuzibile 24KV/31,5A și CLP
- Celulele de medie tensiune vor fi modulare, extensibile cu izolația barelor în aer, mediul de stingere pentru separatoare în SF6 și mediu de stingere pentru întrerupător în vid. De asemenea, vor fi prevăzute cu motorizările și contactele auxiliare necesare pentru semnalizare și comanda echipamentelor, de tip modular. Celulele de medie tensiune vor avea toate dotările necesare pentru preluarea și transmiterea datelor pentru SCADA/DMS:semnalizări, comenzi și mărimi energetice
- Compartiment trafo 1 T1 20/0,4KV, 630KVA
- Compartiment trafo 2 T2 20/0,4KV, 630KVA
- Compartiment de joasă tensiune pentru un TDRI 1 de 1000A, cu 10 plecări pe SIST 201A
- Compartiment de joasă tensiune pentru un TDRI 2 de 1000A, cu 10 plecări pe SIST 201A
- Intre cele două TDRI-uri se va prevedea o cuplă la momentul echipării PTA b-ului cu cele două TDRI-uri.
- În exteriorul postului de transformare se vor monta indicatoare optice de semnalizarea defectelor pe linii.
- PTA b-ul va avea sistem de închidere conform ST146/2005
- Se va monta instalație pentru asigurarea microclimatului în PTA b

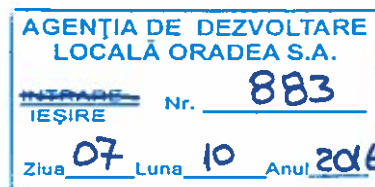

AGENȚIA DE DEZVOLTARE LOCALĂ ORADEA SA

**Procedura CERERE DE OFERTE pentru Racordarea la rețeaua de energie electrică a Parcului Industrial EUROBUSINESS III**

- Grup de măsură a energiei electrice: 3xTC600/5A, contor electronic CE 3x400/230/5A activ, reactiv, cu curbă de sarcină compatibil cu sistemul de telecitire

### 5.2.2. Asistență tehnică

- Producatorul va asigura asistența tehnică executantului la montarea și punerea în funcțiune a utilajului.

### 5.2.3. Documentație tehnică

- După încheierea contractului, Executantul va transmite Beneficiarului documentația tehnică necesară (dimensionarea fundației, dimensiuni de gabarit, etc.).

### 5.2.4. Încercări și verificări

Postul de transformare prezenta la încercări va fi complet echipat, conform schemei monofilare.

Încercări preliminare:

- Se verifică corectitudinea amplasării echipamentelor în interiorul postului de transformare
- Se verifică condițiile de manevre pentru echipamentele instalate
- Se verifică condițiile de acces și de blocare a ușilor și a unghiurilor de deschidere
- Se verifică gradul de protecție al postului de transformare
- Echipamentele electrice din componența posturilor de transformare vor fi încercate și verificate în conformitate cu reglementările prevăzute în instrucțiunile furnizorului
- Echipamentele electrice din componența posturilor de transformare vor fi încercate și verificate în conformitate cu reglementările C.E.I. și cu cerințele prevăzute în instrucțiunile furnizorului
- Se solicită furnizorului de echipament buletinele de încercare cu datele tehnice realizate cu ocazia omologării produsului solicitat pentru consultare.

***Nu se iau în considerare buletine de încercare cu caracter general.***

Încercările și verificările echipamentelor vor fi:

- De tip, prin care se garantează buna funcționare a echipamentelor la parametrii tehnici impuși prin proiect

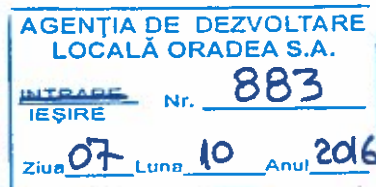

AGENȚIA DE DEZVOLTARE LOCALĂ ORADEA SA

**Procedura CERERE DE OFERTE pentru Racordarea la rețeaua de energie electrică a Parcului Industrial EUROBUSINESS III**

- Încercări individuale, prin care se verifică fiecare produs în stare finală de execuție la furnizor
- Încercări de punere în funcțiune
- Încercări de exploatare.

Încercările de tip și individuale se execută și garantează de către furnizor, prin documente tehnice specifice.

Încercările de punere în funcțiune și de exploatare se execută la consumatori și se atestă prin buletine de încercări, conform cu reglementărilor legale în vigoare.

### 5.2.5. Recepția marfii

Recepția mărfii se va face la Beneficiar în prezența unui reprezentant al producătorului. La recepție Executantul va prezenta Beneficiarului certificatele cu testele de rutină.

### 5.2.6. Transportul

Echipamentul va fi ambalat corespunzător tipului de transport și specificul mărfii.

Accesoriile se transportă în interiorul postului, împachetate în ambalaj de carton, marcate conform listei de inventar.

Încărcarea se face cu ajutorul unui dispozitiv special, descris în cartea tehnică a postului.

Producătorul va asigura dotarea corespunzătoare, respectiv piesele de schimb necesare funcționării echipamentului.

Piese de schimb:

- Siguranțe fuzibile 20kV- 3 buc
- Echipament de semnalizare scurtcircuit polifazat – 1 buc
- Echipament de semnalizare scurtcircuit monofazat- 1 buc
- Izolatori cu divizori capacitivi – 2 buc
- Lămpi de semnalizare prezență tensiune – 1 buc
- 1 set de table de avertizare.
- 1 schemă electrică monofilară, instrucțiuni de exploatare, cartea tehnică în limba română, cartea tehnică a aparatului primar și secundar în limba română.





AGENȚIA DE DEZVOLTARE LOCALĂ ORADEA SA

**Procedura CERERE DE OFERTE pentru Racordarea la rețeaua de energie electrică a Parcului Industrial EUROBUSINESS III**

### 5.3. POZAREA LES 20KV- CABLU DE TIP A2XS2Y 3X1X150/25MMP

#### Lucrări pentru montarea a două racorduri electrice LES 20KV:

Se va poza un LES 20Kv dinspre Stația 110/20KV Oradea Nord –Iberica se va scoate din celula 20KV PTA<sub>b</sub> IBERICA și se va manșona cu un cablu A2XS2Y 24KV 3X1X150/25mmp, în lungime de 800m spre noul PTA<sub>b</sub> proiectat.

Din celula de linie eliberată se va racorda un cablu A2XS2Y 24KV 3X1X150/25mmp, în lungime de 800m spre noul PTA<sub>b</sub> proiectat.

Cablurile electrice se vor monta pe traseu comun în zona de utilități a drumului public și vor alimenta în sistem de intrere ieșire PTA<sub>b</sub>-ul nou 20/0,4KV, 630KVA(gabarit 2x800KVA) nou montat pe terenul Parcului Industrial III.

Cablurile se vor proteja în tub PVC, în pat de beton, inscripționarea cablurilor se va realiza conform CS1/2015.

Traseul cablului se va marca cu ball markere electronice și borne de beton, inscripționarea cablului se va face conform CS1/2015.

La subtraversarea de drum cablul se va proteja în tub de PVC în pat de beton.

La pozarea cablurilor se va prevedea o rezervă de cablu pentru compensarea deformărilor și care să permită înlocuirea capetelor terminale și a manșoanelor; pentru rezervare se vor prevedea următoarele lungimi minime:

- la manșoane, lungimea necesară refacerii de două ori a manșonului respectiv;
- la capetele terminale, lungimea necesară refacerii o singură dată a capatului terminal respectiv.

Razele minime de curbura ale cablurilor ce trebuie respectate la manevrări și la fixare, în cazul în care nu sunt indicate de unitățile producătoare, sunt conforme cu cele din Tabelul A.5.3. din NTE 007/08 care înlocuiește PE 107/95.

AGENȚIA DE DEZVOLTARE LOCALĂ ORADEA SA

**Procedura CERERE DE OFERTE pentru Racordarea la rețeaua de energie electrică a Parcului Industrial EUROBUSINESS III**

**TABELUL A.5.3.**

**Valori orientative pentru razele minime de curbură admisibile la pozarea și manevrarea cablurilor**

Numărul de conductoare din cablu	Cablu izolat cu material sintetic	
	U <sub>o</sub> = 0,6 kV	U <sub>o</sub> > 0,6kV
un conductor într-un cablu	15 · d	15 · d
mai multe conductoare într-un cablu	12 · d	15 · d

De exemplu, la o îndoire unică (ce nu se mai repetă), înaintea realizării cutiei terminale, în cazuri extreme, raza de curbură poate fi redusă la jumătate, dacă este stabilit în mod sigur procesul tehnologic de specialitate (încălzirea peste 30°C, îndoirea după șablon).

La pozarea cablurilor monofazate trebuie luate următoarele măsuri:

- pozarea celor 3 faze se va face în triunghi (trefla)
- cablurile nu se vor monta individual în tuburi feromagnetice și nu se vor încadra în beton cu armături ce formează spire închise în jurul fiecărei faze.

**5.4. Pozarea cablurilor în zona verde – trotuar**

Adâncimea de pozare „H” în condiții normale nu este, de regulă, mai mică de:

- în cazul cablurilor cu tensiune nominală până la 20 kV inclusiv.....(0,7 ÷ 0,8) m;

Distanța liberă pe orizontală „L” între cabluri pozate în același șanț sau între cabluri pozate în șanțuri separate nu este mai mică decât valorile minime indicate în Tabelele A.5.1. și A.5.2. (NTE 007/08).

**TABELUL A.5.1.**

**Distanțe de siguranță ale cablurilor de energie, în cm, pe orizontală, față de alte cabluri pozate în pământ**

Tipuri de cabluri	Circuite secundare	Energie: 1-20 kV	Ale altor unități (telecomunicații <sup>1)</sup> , tracțiune urbană) sau fluxuri separate
Circuite secundare	Nenormat	10 <sup>1)</sup>	50 <sup>2)</sup>
Energie: 1-20 kV	10 <sup>1)</sup>	7 <sup>3)</sup>	50 <sup>2)</sup>



AGENTIA DE DEZVOLTARE LOCALA ORADEA SA

**Procedura CERERE DE OFERTE pentru Racordarea la rețeaua de energie electrică a Parcului Industrial EUROBUSINESS III**

**Note:**

- 1) În cazul paralelismului cu cabluri de energie de peste 1 kV, distanțele se stabilesc sau se verifică pe baza calculului de influență conform STAS 832.
- 2) Distanța de 50 cm se mărește la 60 cm în cazul adâncimilor de îngropare mai mari de 1,5 m.
- 3) Distanța de 7 cm (între două sisteme trifazate) se mărește la 25 cm în cazul cablurilor monofazate pozate în treflă;

**Cablurile se pozează în pământ cu următoarele precizări:**

- Cablurile se pozează în șanțuri între două straturi de nisip de circa 10 cm fiecare, peste care se pune caramida și pământ rezultat din săpătură (din care s-au îndepărtat toate corpurile care ar putea produce deteriorarea cablurilor).
- Între cablurile cu tensiuni diferite sau între cablurile de medie tensiune (de aceeași tensiune) pozate în același șanț la distanțe între ele de până la 10 cm (a se vedea Tabelul A.5.1) se montează distanțoare (de exemplu, din mase plastice din cauciuc) amplasate pe traseu la intervale care să asigure distanțele minim prescrise între cabluri.
- Ordinea de așezare a cablurilor electrice sub trotuare, dinspre partea cu clădiri înspre zona carosabilă (cu păstrarea distanțelor) este:
  - a) de distribuție de joasă tensiune;
  - b) cabluri de distribuție de medie tensiune;
  - c) cabluri fir-pilot pentru teleconducere;
  - d) cabluri de iluminat public.

**Instalarea cablurilor în tuburi la subtraversarea căilor de circulație**

- Adâncimea de pozare a cablurilor va fi de minim 1,20 m.
- La subtraversarea căilor de circulație cablurile de energie electrică se introduc în tuburi sau țevi. Țevile din materiale termoplastice (PVC) se recomandă a fi de tip G.
- Diametrul tubului trebuie să permită tragerea cablurilor fără risc de gripate. Raportul dintre

diametrul interior al tubului și diametrul exterior al unui cablu trebuie să fie:

- a) de minimum 2,8 - în cazul tragerii a trei cabluri monofazate în același tub;
  - b) de minimum 1,5 - în cazul tragerii unui singur cablu în tub.
- La pozarea tuburilor din PVC se va turna un strat de beton de cca 100mm grosime pe fundul șanțului pe toată lățimea acestuia și pe toată lungimea +200-300mm de la bordura spre proprietate cu o înclinație de cel puțin 0,1% spre unul din capete (pentru a nu opri apa în tub) și apoi se va turna al doilea strat de beton de cca 100 mm grosime peste tuburile de protecție pe aceeași lungime și lățime ca primul strat. Umplerea șanțului cu pământ, nisip sau balast se face în straturi succesive de cca 200mm grosime, bine bătute cu maiul.
  - Extremitățile tuburilor trebuie obturate prin înfășurarea pe cablu a mai multor straturi de bandă termocontractibilă din PVC, tip J1 astfel încât cablul să rămână fixat axial în tubul de trecere sau cu accesorii de obturare.
  - Trecerea cablului prin subtraversări se va face numai cu ajutorul cirapului sau a capului de tras.
  - Traseul parcursului în tub (lungimea, schimbările de direcție, razele de curbura) nu trebuie să conducă la solicitări de tracțiune dăunătoare cablului în timpul tragerii.

CUI RO 24734055 | J05/2814/12 11 2008

BANCA TRANSILVANIA sucursala Oradea  
RO84BTRL00501202P80178xx  
410100 Oradea, Bihor, str. Primăriei, nr. 3, parter



AGENȚIA DE DEZVOLTARE LOCALĂ ORADEA SA

**Procedura CERERE DE OFERTE pentru Racordarea la rețeaua de energie electrică a Parcului Industrial EUROBUSINESS III**

- La dispunerea tuburilor se respectă următoarele prevederi:

- racordarea tuburilor între ele trebuie să fie realizată fără bavuri sau asperități care să conducă la deteriorarea cablului;
- în cazul subtraversării căilor de circulație, trebuie să se asigure rezistența mecanică și stabilitatea necesară; se verifică ca tuburile în care sunt instalate cabluri monofazate să nu fie înconjurată de armături metalice;
- extremitățile tuburilor se obturează, cu interpunerea, în cazul cablurilor nearmate, a unui strat elastic între cablu și materialul de obturare.

### 5.5. Condiții restrictive

#### ***Distanțe minime între cabluri, pe orizontală***

Distanța liberă pe orizontală „L” între cabluri pozate în același șanț sau între cabluri pozate în șanțuri separate nu trebuie să fie mai mică decât valorile minime indicate în **Tabelul A.5.2.**

#### **TABELUL A.5.2.**

#### **Distanțele de siguranță ale cablurilor de energie, în cm, pe orizontală, față de alte cabluri pozate în pământ**

Nr.crt	Tipul cablurilor	Distanța
1.	Cabluri trifazate de aceeași tensiune (1-20kV)	70 mm
2.	Cabluri comanda –control și cabluri de energie (1-20kV)	100 mm
3.	Cabluri de energie 1-20kV și cabluri MTTC-tracțiune urbana la adâncimi sub 1,5m	500 mm
4.	Idem la adâncime peste 1,5 m	600 mm
5.	Între 2 sisteme trifazate de cabluri 20kV (monofazate)	250 mm

Distanțele în plan orizontal și vertical (intersecții) dintre cablurile de energie de 1-20kV și diverse alte rețele construcții sau obiecte trebuie să fie conforme cu **Tabelul B.5.2. - NTE 007/2008.**

AGENȚIA DE DEZVOLTARE LOCALĂ ORADEA SA

**Procedura CERERE DE OFERTE pentru Racordarea la rețeaua de energie electrică a Parcului Industrial EUROBUSINESS III**

**TABELUL B.5.2.**

**Distanțele de siguranță ale cablurilor pozate în pământ față de diverse rețele, construcții sau obiecte**

Nr. crt.	Denumirea rețelei, construcțiilor sau obiectelor		Distanța de siguranță, m		Observații
			în plan orizontal (aproperii)	în plan vertical (intersecții)	
0	1		2	3	4
1	Apă și canalizare		0,5 <sup>*)</sup>	0,25	<sup>*)</sup> La adâncimi peste 1,5m distanța minimă este de 0,6m.
2	Termice	cu abur	1,5	0,5	Distanțele se măsoară până la marginea canalului termic. Ele pot fi reduse cu 50% cu măsuri de protecție termică a cablului (de exemplu, prin montarea în tub la intersecții sau prin reducerea încălzirii în situații de apropiere).
		cu apă fierbinte	0,5	0,2	
3	Conducte, canale	Lichide combustibile	1,0	0,5 <sup>*)</sup>	<sup>*)</sup> Distanța poate fi redusă până la 0,25m, în cazul protejării cablurilor în tuburi pe toată lungimea intersecției plus câte 0,5m pe fiecare parte.
4		Gaze	0,6 <sup>*)</sup>	0,25 <sup>**)</sup>	<sup>*)</sup> În cazul protejării cablurilor în tuburi, distanța se mărește la: - 1,5 m, în cazul conductelor de gaze pentru presiune joasă sau medie; - 2 m, în cazul conductelor de gaze pentru presiune înaltă. <sup>**)</sup> De regulă, conducta de gaze deasupra. În caz contrar, fie conducta, fie cablul (de regulă, ultima instalație care se pozează) se introduc în tub de protecție pe o lungime de 0,8 m de fiecare parte a intersecției. Tubul va fi prevăzut în capete cu răsuflători conform normativului I 6. Unghiul minim de traversare 60°.
5	Fundatii de clădiri		0,6	-	Cu condiția verificării stabilității construcției.
6	Arbori (axul acestora)		1,0	-	Se admite reducerea distanței cu condiția protejării cablurilor în tuburi.
7	LEA	≤ 1kV	0,5	-	Distanța se măsoară de la marginea stâlpului sau fundației.
8		1 + 20kV neutru izolat sau tratat	1,0	-	Distanța se măsoară de la conductorul extrem al LEA (protecția pe orizontală). Pentru cablurile de circuite secundare și de teleconducere, precum și pentru adoptarea unor distanțe mai reduse se vor face calcule de influență.
15	Drumuri		0,5 <sup>*)</sup>	1 <sup>**)</sup>	<sup>*)</sup> Măsurată de la bordură spre trotuar (în localități) sau de la ampriză spre zona de protecție (în afara <sup>**)</sup> Măsurată în axul drumului; tubul de protecție va depăși bordura, respectiv ampriza, cu circa 0,5m.

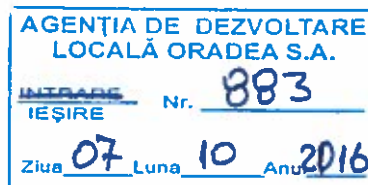

AGENTIA DE DEZVOLTARE LOCALA ORADEA SA

**Procedura CERERE DE OFERTE pentru Racordarea la rețeaua de energie electrică a Parcului Industrial EUROBUSINESS III**

				localităților)	- Unghiul minim de traversare 60° (recomandat 75° + 90°).
16	Cabluri electrice (inclusiv tracțiune urbană și telefonie)	-)	0,5**)	-) A se vedea Tabelul 4	** Se admite reducerea până la 0,25m cu condiția protejării mecanice a cablului traversat, pe o distanță de 0,5m de o parte și de alta a traversării.

### 5.6. Marcarea cablurilor

Cablurile pozate în pământ se marchează și pe traseu, din zece în zece metri.

**Etichetele pentru cabluri se confecționează din plumb, material plastic, cupru sau aluminiu (materialul se alege în funcție de mediul de pozare) și trebuie să aibă înscris pe ele:**

- tensiunea (kV);
- marca de identificare a cablului din jurnalul de cabluri;
- anul de pozare.

Toate manșoanele de legătură sau de derivație, precum și terminalele trebuie să fie prevăzute, de asemenea, cu etichete de identificare.

Traseele subterane de cabluri **se marchează prin borne** de marcarea vizibile la suprafață .

Distanța dintre bornele de marcaj pe traseele rectilinii în afara zonelor locuite din localități este de 100 m.

**Se marchează prin borne schimbările de direcție, traversările de șosele și intersecțiile cu alte canalizări subterane (cabluri, conducte de fluide etc.).**

Bornele se fixează lateral de cablu, la 0,8 m de axul lui, cu placa de inscripție orientată spre cablu.

**În cazul de față se vor prevedea și markere (sistem electronic de marcarea a traseului de cablu) și borne de beton.**

**Se vor prevedea markere:**

- la coborarea de pe stalp
- la schimbările de direcție
- la subtraversarea DN, drumuri
- la intrarea în PT
- la intersecția cu alte utilități (apa, gaz, telefon etc)

Marcarea și repararea rețelelor de cabluri în localități se face în conformitate cu prevederile STAS 9570/1.

Ordinea de așezare a cablurilor de energie sub trotuare, dinspre partea clădită înspre zona carosabilă este:

- cabluri de distribuție joasă tensiune;
- cabluri de distribuție medie tensiune;
- cabluri fir pilot pentru telemecanica;
- cabluri de iluminat public.

### 5.7. Verificări pentru linii electrice în cablu

Nomenclatorul verificărilor pentru linii electrice de energie în cablu conform PE 116 cuprinde :

-verificarea manta (înveliș de protecție) din PVC sau PE;



AGENȚIA DE DEZVOLTARE LOCALĂ ORADEA SA

**Procedura CERERE DE OFERTE pentru Racordarea la rețeaua de energie electrică a Parcului Industrial EUROBUSINESS III**

- verificarea continuității și identificare faze;
- verificarea rezistenței ohmice la conductoare și ecrane;
- verificarea rezistenței de izolație;
- verificarea coeficient de absorbție și indice de polarizare;
- verificare izolație cu tensiune înaltă continuă.

Cerințele de mediu în timpul executării verificărilor vor fi:

- temperatura minimă :-30°C;
- temperatura maximă :+55°C;
- umiditatea maximă :100 % la 20°C;
- aciditatea solului: normală;
- altitudinea maximă: 2000m.

### 5.8. Condiții speciale de lucru

Dacă cu ocazia executării lucrărilor de săpături sunt descoperite instalații subterane nesemnificate în prealabil, aceste lucrări se vor opri și se va stabili natura acestor instalații, șeful de lucrare luând măsuri pentru evitarea deteriorării instalațiilor respective.

Săpăturile în apropierea cărora se circulă vor fi marcate vizibil și prevăzute cu mijloace de protecție corespunzătoare pentru prevenirea căderii mijloacelor de transport sau a persoanelor.

În timpul nopții aceste săpături vor fi prevăzute cu inscripții luminoase sau felinare avertizoare. Pe lungimea șanțurilor se vor monta dulapi pentru sprijinirea pământului scos din șanțuri, prevăzuți din loc în loc se vor monta podețe pentru trecerea pietonilor, prevăzute cu balustrade însoțite de indicatoare de securitate.

Pământul provenit din săpături trebuie așezat la o distanță de cel puțin 0,5 m de la marginea pereților săpăturilor. Nu se va depozita pământul în dreptul locurilor de intrare (acces) în unitățile deținute de rezidenții Parcului Industrial.

În cazul în care canalizările de LES se execută pe un traseu existent, cablurile și manșoanele care rămân suspendate în urma unor săpături mai adânci decât poziția lor în pământ vor fi susținute prin consolidarea lor pe scânduri și grinzi sau prin introducerea lor în jgheburii provizorii.

Este interzis a se suspenda cablurile pe alte cabluri sau pe conducte învecinate.

În cazul șanțurilor cu o adâncime mai mare de 1 m, în terenuri slabe în care există pericolul surpării malurilor, este necesar ca acestea să fie sprijinite.

Se recomandă ca sprijinirile să se facă cu panouri metalice.

## 6. STANDARDE, PRESCRIȚII, NORMATIVE, FIȘE TEHNOLOGICE

### A. PRESCRIȚII

**NTE 001/03/00**

*Normativ privind alegerea izolației, coordonarea izolației și protecția instalațiilor electroenergetice împotriva supratensiunilor*

**NTE 005 PE 013**

*Normativ privind metodele și elementele de calcul al siguranței în funcționare a instalațiilor energetice*

**NTE 006/06/00**

*Normativ privind metodologia de calcul al curenților de scurtcircuit în rețelele electrice cu tensiunea sub 1kV*

**NTE 401/03/00**

*Metodologie privind determinarea secțiunii economice a*

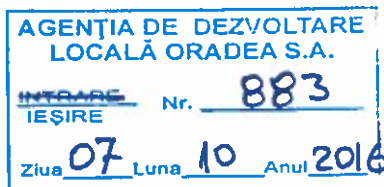

AGENȚIA DE DEZVOLTARE LOCALĂ ORADEA SA

**Procedura CERERE DE OFERTE pentru Racordarea la rețeaua de energie electrică a Parcului Industrial EUROBUSINESS III**

*conductoarelor în instalații electrice de distribuție de 1 - 110 kV*

- PE 009** *Norme de prevenire și stingere a incendiilor și norme de dotare împotriva incendiilor în unitățile din ramura energiei electrice și termice*
- PE 101** *Normativ pentru construcția instalațiilor electrice de conexiuni și transformare cu tensiuni peste 1kV*
- PE 102** *Normativ pentru proiectarea și executarea instalațiilor de conexiuni și distribuție cu tensiuni până la 1000V c.a. în unitățile energetice*
- PE 103** *Instrucțiuni pentru dimensionarea și verificarea instalațiilor electroenergetice la solicitări mecanice și termice, în condițiile curenților de scurtcircuit.*
- NTE007** *Normativ pentru proiectarea și execuția rețelelor de cabluri electrice.*
- PE 116** *Normativ de încercări și măsurători la echipamente și instalații electrice*
- PE 118** *Norme tehnice de proiectare și realizare a construcțiilor privind protecția la acțiunea focului*

**B. STANDARDE**

- STAS 2612-87** *Protecția împotriva electrocutărilor. Limite admise*
- SR EN 60071-2:1999** *Coordonarea izolației. Partea 2: Ghid de aplicare*
- SR 8591:1997** *Rețele edilitare subterane. Condiții de amplasare*
- STAS 9436/2-80** *Cabluri și conducte electrice. Cabluri de energie de joasă și medie tensiune. Clasificare și simbolizare*
- STAS 9570/1-89** *Marcarea și reperarea rețelelor de conducte și cabluri, în localități*
- SR 6290 :2004** *Încrucșări între liniile de energie electrică și liniile de telecomunicații*
- SR EN 50160:2007** *Caracteristici ale tensiunii în rețelele electrice publice*



**SR CEI 60183+A1:1999** Ghid pentru alegerea cablurilor de înalta tensiune

### **C. FIȘE TEHNOLOGICE**

FT 75-87- Fișa tehnologică privind executarea și separarea canalizărilor din linii electrice subterane de 1-20 Kv

FT 4-93 - Fișa tehnologică - metode de verificare a liniilor electrice în cablul de 1-35 kV

### **D. ÎNDREPTARE DE PROIECTARE**

RE.Ip-1-82 - Îndreptar de proiectare pentru linii electrice în cabluri 1-20 Kv

RE-I 17-82 - Instrucțiuni privind repararea liniilor electrice subterane cu tensiuni de până la 35 kV inclusiv.

## **7. DESCRIEREA FUNCȚIONALĂ A LUCRĂRILOR**

Executantul va avea responsabilitatea de a organiza munca astfel încât lucrările să nu afecteze proprietățile și utilitățile aflate în zona lucrărilor.

Toate subtraversările necesare lucrărilor prevazute pentru postul de transformare și pentru lucrările prevăzute în avizul tehnic de racordare anexat se vor executa prin foraje orizontale, fără a afecta utilitățile din zona de traseu.

## **8. RECEPȚIA LUCRĂRILOR**

Lucrările vor fi recepționate în momentul în care din situațiile de lucrări depuse și de raportul dirigintelui de șantier reies următoarele aspecte:

- rețeaua a fost executată în procent de 100%
- lucrările sunt executate conform proiectului și a eventualelor dispoziții de șantier
- rețeaua de alimentare pe joasa tensiune conform ATR-ului emis și postul de transformare sunt funcționale și utilizabile imediat.

## **9. CARTEA TEHNICĂ A CONSTRUCȚIEI**

Cartea tehnică a construcției va fi realizată de Executant.

Cartea tehnică va conține cel puțin, fără a se limita la această componentă, planșe desenate conform execuției și/sau modificate conform dispozițiilor de șantier dacă este cazul.



AGENȚIA DE DEZVOLTARE LOCALĂ ORADEA SA

**Procedura CERERE DE OFERTE pentru Racordarea la rețeaua de energie electrică a Parcului Industrial EUROBUSINESS III**

## 10. GARANȚIA LUCRĂRILOR

**Garantia acordată lucrărilor va fi de minimum 60 (șaizeci) luni.**

## 11. ANEXE

**A.T.R. nr.60201671920 din data 17.08.2016 emis de Societatea ELECTRICA DISTRIBUTIE TRANSILVANIA NORD S.A. Sucursala ORADEA.**

Întocmit,  
Ing. Oliver Pantea

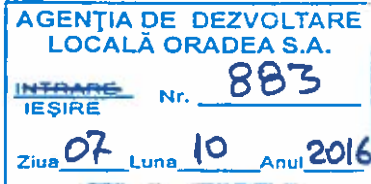

AGENTIA DE DEZVOLTARE LOCALA ORADEA SA

**Procedura CERERE DE OFERTE pentru Racordarea la rețeaua de energie electrică a Parcului Industrial EUROBUSINESS III**



Anexa nr. - la contractul de furnizare / distribuție nr. POD.

**AVIZ TEHNIC DE RACORDARE  
PENTRU CONSUMATOR NONCASNIC  
Nr 60201671920 din 17.08.2016**

Ca urmare a cererii înregistrate cu nr. 60201671920 din data 04.08.2016, având ca scop racordarea unui **loc de consum nou definitiv** adresată de **EUROBUSINESS PARC ORADEA SA**, pentru **Locul de consum** ce aparține utilizatorului **EUROBUSINESS PARC ORADEA SA** cu domiciliul în județul BIHOR, municipiul ORADEA, cod poștal 410100, strada UNIRII, nr. 1, telefon 0736555988 fax 0259408863

și a analizării documentației anexate acesteia, depusă complet în data 17.08.2016, în conformitate cu prevederile **Regulamentului privind racordarea utilizatorilor la rețelele electrice de interes public**, aprobat prin Ordinul ANRE nr 59/2013, cu modificările și completările ulterioare, denumit în continuare **Regulament** se

**APROBĂ RACORDAREA LA REȚEAUA ELECTRICĂ  
A PARCUL INDUSTRIAL EUROBUSINESS ORADEA 3**

amplasat(ă) în județul BIHOR, municipiul ORADEA, cod poștal 410605, strada UZINELOR, nr. 0, nr. cadastral -, în condițiile menționate în continuare.

**1. Puterea aprobată:**

	Situația existentă în momentul emiterii avizului	Evoluția puterii aprobate				
		Etapa I, valabilă de la data 04.08.2016	Etapa a II-a, valabilă de la data 04.08.2017	Etapa a III-a, valabilă de la data 04.08.2018	Etapa a IV-a, valabilă de la data 04.08.2019	Etapa finală, valabilă de la data 04.08.2020
Puterea maximă simultană	kVA 0.0	423.0	423.0	423.0	423.0	423.0
ce poate fi absorbită	kW 0.0	390.0	390.0	390.0	390.0	390.0

**2. Descrierea succintă a soluției de racordare corelată cu evoluția puterii aprobate, stabilită prin fișa de soluție nr 60201671920 / 17.08.2016**

- a) Punctul de racordare este stabilit la nivelul de tensiune 20.0 kV, la LES 20kV Oradea Nord Iberica.
- b) Instalația de racordare existentă în momentul emiterii avizului: **Instalații electrice existente: Distribuitorul LES 20 kV Oradea Nord Iberica, realizată cu cablu electric A2XS2Y 24 kV 3x1x150/25 mmp..**
- c) Lucrări pentru realizarea instalației de racordare: **Lucrări propuse pentru realizarea instalației de racordare:**

**Montarea a doua racorduri electrice LES 20kV**  
**Cablul 20kV dinspre Stația 110/20 kV Oradea Nord - Iberica se va scoate din celula 20kV PTAb IBERICA și se va mansaona cu un cablu A2XS2Y 24 kV 3x1x150/25mmp, în lungime de 800m spre noul PTAb proiectat.**  
**Din celula de linie eliberată se va racorda un cablu A2XS2Y 24 kV 3x1x150/25mmp, în lungime de 800m spre noul PTAb proiectat.**  
**Cablurile electrice se vor monta pe traseu comun în zona de utilități a drumului public și vor alimenta în sistem intrare ieșire un PTAb 20/0,4kV 630kVA (gabarit 2x800 kVA) nou montat pe terenul Parcului Eurobusiness III.**  
**Montarea unui post de transformare PTAb cu gabarit de 2x800kVA, 20/0,4kV**  
**Postul de transformare va fi un post în anvelopă de beton (în gestiunea Operatorului de distribuție SDEE Oradea) suprateran cu operare din exterior, integrabil în SCADA, cu 4 compartimente, amplasat pe terenul pus la dispoziție de către solicitant.**  
**PTAb-ul va fi echipat cu:**  
**Compartimentul de medie tensiune:**  
 - cu loc liber celula linie;  
 - celula linie, echipată cu: separator de sarcină în SF6 24kV/630A motorizată, cu CLP - intrare dinspre Stația 110/20kV Oradea-Nord;  
 - celula linie echipată cu: separator de sarcină în SF6 24kV/630A motorizată, cu CLP ieșire spre PTAb Iberica;  
 - celula trafo, echipată cu: separator de sarcină în SF6 24kV/200A motorizată, siguranțe fuzibile 24 kV/31.5 A și GLP;

ATR nr 60201671920 / 17.08.2016

1 / 5

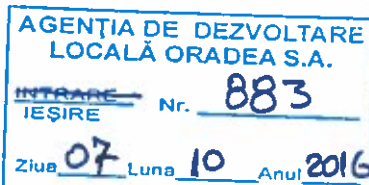

AGENTIA DE DEZVOLTARE LOCALA ORADEA SA

**Procedura CERERE DE OFERTE pentru Racordarea la rețeaua de energie electrică a Parcului Industrial EUROBUSINESS III**

- loc liber celula trafo, echipata cu: separator de sarcina in SF6 24kV/200A motorizata, sigurante fuzibile 24 kV/31,5 A si CLP; Celulele de medie tensiune vor fi modulare, extensibile cu izolatie borelor in aer, mediu de stingere pentru separatoare in SF6 si mediu de stingere pentru intrerupator in vid. De asemenea, vor fi prevazute cu motorizarile si contactele auxiliare necesare pentru semnalizarea si comanda echipamentelor, de tip modular. Celulele de medie tensiune vor avea toate dotarile necesare pentru preluarea si transmiterea datelor pentru SCADA DMS: semnalizari, comenzi si marimi energetice.

Lucrari propuse pentru realizarea instalatiei de utilizare:

Compartimentul trafo 1

- un transformator de putere in ulei T1 20/0,4 kV, 630 kVA,

Compartimentul trafo 2

- loc pentru un transformator de putere in ulei T2 20/0,4 kV, 630 kVA.

Compartimentul de joasa tensiune

- un TDR1 1, 0,4 kV, cu intrerupator In=1000A, cu 10 plecari de JT de pe SIST 201A, JTC 600/5A, contor masura generala CE 3x400/230V, 5A.

- un loc pentru TDR1 2, 0,4 kV, cu intrerupator In=1000A, cu 10 plecari de JT de pe SIST 201A si cuple intre cele 3 TDR1-uri. Postul de transformare va fi prevazut cu priza de pamant Rp<4 ohmi, Rech<1 ohm..

d) Lucrări ce trebuie efectuate pentru întărirea rețelei electrice existente deținute de operatorul de rețea, în amonte de punctul de racordare, pentru crearea condițiilor tehnice necesare racordării utilizatorului, devalcat conform următoarelor categorii:

i. Lucrări de întărire determinate de necesitatea asigurării condițiilor tehnice în vederea consumului puterii aprobate exclusiv pentru locul de consum în cauza:

ii. Lucrări de întărire pentru crearea condițiilor tehnice necesare racordării mai multor locuri de consum / de consum și de producere

e) Punctul de măsurare este stabilit la nivelul de tensiune 330/400 V

f) Măsurarea energiei electrice se realizează prin - Grupul de măsurare a energiei electrice:

- 3xJTC 600/5A, contor electronic CE 3x400/230V/5A activ reactiv, cu curba de sarcina compatibil cu sistemul de telecitrare  
Tarif de distributie la medie tensiune - cu calculul pierderilor în transformator.

g) Punctul de delimitare a instalațiilor este stabilit la nivelul de tensiune 20,0 kV, la - Punctul de delimitare patrimoniului între instalațiile operatorului de distributie și instalațiile utilizatorului: La finele cablului plecare din celula trafo spre transformator. În proprietatea:

Operatorului de rețea sunt elementele: cablu 20kV, PTAb, grup de măsurare

Utilizatorului sunt elementele: trafo 20/0,4kV 630kVA, TDR1

3.(1) Cerințe pentru protecțiile și automatizările la interfața cu rețeaua

(2) Alte cerințe, nominalizate (conform Codului tehnic al rețelelor electrice de distribuție):

- de monitorizare și reglaj

- interfețele sistemelor de monitorizare, comandă, achiziție de date, măsurare a energiei electrice, telecomunicații

- pentru principalele echipamente de măsurare, protecție, control și automatizare din instalațiile utilizatorului

(3) Condiții specifice pentru racordare

-1. Datele înregistrate care necesită verificarea în timpul funcționării

5.(1) În conformitate cu prevederile Regulamentului, pentru realizarea racordării la rețeaua electrică, utilizatorul încheie contractul de racordare cu operatorul de rețea și achită acestuia tariful de racordare reglementat.

(2) Pentru încheierea contractului de racordare, utilizatorul anexează cererii depuse la operatorul de rețea următoarele documente prevazute de Regulament: -Avizul tehnic de racordare,

-Certificatul de înregistrare fiscală a firmei

-Convenția de atribuire lucrări

-Autorizația de construcție pentru instalațiile electrice noi proiectate.

6.(1) Valoarea tarifului de racordare, stabilită conform reglementărilor în vigoare la data emiterii prezentului aviz, este 506332,44 lei, inclusiv TVA, rezultată din următoarele componente definite în Ordinul 59/2013: Tariful de proiectare: 6000,00 lei (faza SF) + 6000,00 lei (faza PT+CS) + 6000,00 lei (faza DTAC) + 0,00 lei (faza DE); componenta Tr: 145800,00 lei (utilaj) + 331740,00 lei (C+M) + 0,00 lei (Integrare SCADA) + 2610,00 lei (grup masura) ; componenta Tj: 192,00 lei (receptia lucrării); cota (TC(ISC) = 0,1 % x ( CM+SCADA ) = 331,74 lei ( conform Legii nr.50/1991 art.30, completata si modificata de Ordinul nr. 839/2009, art.70, alin.1); cota ISC = 0,5 % x ( CM +SCADA ) = 1658,70 lei ( conform Legii nr.10/1995 art.40 si Ordinului nr. 839/2009, art.70, alin.2); Tariful Tj = 0,00 lei (conform Ordin ANRE 11/2014)

(2) Valoarea menționată pentru tariful de racordare se actualizează, la încheierea contractului de racordare, dacă tarifele aprobate de Autoritatea Națională de Reglementare în Domeniul Energiei, pe baza cărora a fost stabilit, nu fost modificate prin Ordin al președintelui Autorității Naționale de Reglementare în Domeniul Energiei. Actualizarea în acest caz se face în condițiile stabilite prin Ordinul de aprobare a noilor tarife.

(3) Dacă tariful de racordare a fost stabilit integral sau parțial pe baza de deviz general, acesta se actualizează la încheierea contractului de racordare în funcție de prețurile echipamentelor și/sau ale materialelor în vigoare la data încheierii contractului de racordare.

(4) Contractul de lucrări pentru proiectarea, obținerea autorizației de construire pentru instalația de racordare și în numele operatorului de rețea și/sau executia lucrărilor pentru instalația de racordare se poate încheia de către operatorul de rețea și cu un anumit proiectant

ATR nr. 60201671930 / 17.08.2016

2/3

AGENȚIA DE DEZVOLTARE LOCALĂ ORADEA S.A.

~~INTRARE~~ Nr. **883**

IEȘIRE

Ziua **07** Luna **10** Anul **2016**



AGENȚIA DE DEZVOLTARE LOCALĂ ORADEA SA

**Procedura CERERE DE OFERTE pentru Racordarea la rețeaua de energie electrică a Parcului Industrial EUROBUSINESS III**

s/și/sau constructor atestat, ales de către utilizator, însă numai în condițiile în care utilizatorul cere în scris, explicit, acest lucru operatorului de rețea, înainte de încheierea contractului de racordare.

(5) În situația prevăzută la alin. (4), operatorul de rețea recalculează tariful de racordare prin refacerea fișei de calcul a tarifului de racordare, fără a actualiza avizul tehnic de racordare, corelat cu rezultatul negocierii dintre utilizator și proiectantul și/sau constructorul pe care acesta l-a ales, în termen de 3 zile lucrătoare de la depunerea cererii de către utilizator. Contractul de racordare se încheie cu considerarea valorii recalculate a tarifului de racordare.

7. (1) O dată cu tariful de racordare, utilizatorul va plăti operatorului de rețea, conform prevederilor *Regulamentului*, suma de 0,00 RON (inclusiv TVA), drept compensație bănească pe care acesta o va transmite primului/lor utilizator/i care n-au suportat costul instalației de racordare realizată inițial pentru el însuși și la care urmează să se racordeze utilizatorul.

(2) Utilizatorul va primi, în condițiile prevederilor *Regulamentului*, o compensație bănească dacă la instalația de racordare prevăzută la punctul 2 vor fi racordați și alți utilizatori, în primii 5 ani de la punerea în funcțiune a acestora.

8.(1) În situația prevăzută la art. 31 din *Regulament*, utilizatorul are obligația să constituie o garanție financiară în favoarea operatorului de rețea, în valoare de 0,00 lei, reprezentând 0,00 % din valoarea tarifului de racordare, cu următoarea/următoarele formă/forme.

(2) Termenul în care utilizatorul are obligația să constituie garanția financiară prevăzută la alin. (1), situațiile în care garanția financiară poate fi executată de operatorul de rețea, precum și situațiile în care aceasta încetează/se restituie utilizatorului se prevăd în contractul de racordare.

9. (1) Termenul estimat pentru realizarea de către operatorul de rețea a lucrărilor de întărire este pentru lucrările precizate la punctul 2 lit d) subpt. i) și pentru lucrările precizate la punctul 2 lit d) subpt. ii).

(2) Termenul și condițiile de realizare de către operatorul de rețea a lucrărilor de întărire precizate la punctul 2 lit d) subpt. i) se prevăd în contractul de racordare.

(3) Necesitatea realizării lucrărilor de întărire precizate la punctul 2 lit d) subpt. ii) este influențată de apariția locurilor de consum/ de consum și de producere care au fost luate în considerare în calculele pentru regimurile de funcționare ce au determinat lucrările de întărire respective.

(4) Costurile pentru realizarea lucrărilor de întărire a rețelei electrice care nu pot fi finanțate de operatorul de rețea în perioada imediat următoare sunt în valoare de 0,0 lei, inclusiv TVA, pentru lucrările precizate la punctul 2 lit d) subpt. i) și 0,0 lei, inclusiv TVA, pentru lucrările precizate la punctul 2 lit d) subpt. ii).

(5) În situația în care, din următoarele motive: operatorul de rețea nu are posibilitatea realizării lucrărilor de întărire până la data solicitată pentru punerea sub tensiune a instalației de utilizare, utilizatorul poate opta pentru una dintre următoarele variante:

- a) renunțarea la realizarea obiectivului pe amplasamentul respectiv,
- b) amânarea realizării obiectivului pe amplasamentul respectiv, până la finalizarea lucrărilor de întărire de către operatorul de rețea; în acest caz, utilizatorul și operatorul de rețea încheie contractul de racordare cu obligația operatorului de rețea de a realiza lucrările de întărire în termenul precizat la alin. (1).
- c) dezvoltarea în etape a obiectivului cu încălzirea în limita de putere aprobată fără realizarea lucrărilor de întărire, precizată în tabelul de la punctul 1;
- d) achitarea costurilor care revin operatorului de rețea pentru lucrările de întărire a rețelei în amonte de punctul de racordare, în cazul în care motivul întârzierii se datorează faptului că respectivele costuri nu sunt prevăzute în programul de investiții al operatorului de rețea. În condițiile în care utilizatorul optează pentru achitarea acestor costuri respectivele cheltuieli i se returnează de către operatorul de rețea printr-o modalitate convenită între părți, cu următoarea a fi prevăzută în contractul de racordare.

10.(1) Operatorul de rețea proiectează și execută lucrările prevăzute la punctul 2 cu personal propriu, sau atribuie contractul de achiziție publică pentru proiectare/executare de lucrări unui operator economic atestat, respectând procedurile de atribuire a contractului de achiziție publică.

(2) Prin derogare de la prevederile alin. (1), operatorul de rețea poate contracta lucrările pentru proiectarea, obținerea autorizației de construire pentru instalația de racordare în numele operatorului de rețea și/sau execuția instalației de racordare și cu un anumit proiectant și/sau constructor atestat, ales de către utilizator, însă numai în condițiile în care utilizatorul solicită în scris acest lucru operatorului de rețea înainte de încheierea contractului de racordare. În acest caz, tariful de racordare precizat la punctul 1 alin (1) se recalculează conform prevederilor *Regulamentului*, corelat cu rezultatul negocierii dintre utilizator și proiectantul și/sau constructorul pe care acesta l-a ales.

11.(1) Lucrările pentru realizarea instalației de utilizare se execută pe cheltuielile utilizatorului, de către o persoană autorizată sau un operator economic atestat potrivit legii, pentru categoria respectivă de lucrări. Valoarea acestor lucrări nu este inclusă în tariful de racordare.

(2) Executantul instalației de utilizare, precum și utilizatorul vor respecta normele și reglementările în vigoare privind realizarea și exploatarea instalațiilor electrice.

12. La solicitarea operatorului de rețea, utilizatorul va încheia convenția de exploatare prin care se precizează modul de realizare a conducerii operaționale prin dispecer, condițiile de exploatare și întreținere reciprocă a instalațiilor, reglajul protecțiilor, executarea manevrelor, intervențiile în caz de incidente, urmărirea consumului și reducerea acestuia în situații excepționale apărute în funcționarea sistemului electroenergetic național.

13.(1) Cerințele Standardului de performanță pentru serviciul de distribuție a energiei electrice, aprobat prin Ordinul președintelui Autorității Naționale de Reglementare în Domeniul Energiei nr 11/2016, denumit în continuare *Standard de distribuție*, referitoare la asigurarea continuității serviciului și la calitatea tehnică a energiei electrice reprezintă condiții minime pe care operatorul de rețea are obligația să le asigure utilizatorilor în punctele de delimitare.

- B ORE (urban), în condiții normale de vreme;
- J B ORE, în condiții meteorologice deosebite.

Pentru nerespectarea termenelor prevăzute, după caz, de *Standardul de distribuție*, operatorii de rețea acordă utilizatorilor compensații, în condițiile prevăzute de standardul respectiv.

(2) În situația în care racordarea este realizată prin două sau mai multe căi de alimentare, în cazul întreruperii accidentale a unei căi de alimentare, ca urmare a defectării unui element al acesteia, în condițiile existenței și funcționării corecte a instalației de automatizare, durata maximă pentru conectarea celei de-a doua căi de alimentare este cea corespunzătoare funcționării instalației de automatizare: - secunde.

ATR nr. 602016719207/17.08.2016

3/3



AGENȚIA DE DEZVOLTARE LOCALĂ ORADEA SA

**Procedura CERERE DE OFERTE pentru Racordarea la rețeaua de energie electrică a Parcului Industrial EUROBUSINESS III**

(3) Informațiile privind monitorizarea continuității și calității comerciale a serviciului de distribuție sunt publicate și actualizate în fiecare an de către operatorul de rețea. Acestea sunt disponibile pentru consultare la adresa web [www.edn.ro](http://www.edn.ro)

14.(1) În cazul în care utilizatorul deține echipamente sau instalații la care întreruperea alimentării cu energie electrică poate conduce la efecte economice și/sau sociale deosebite (explozii, incendii, distrugeri de utilaje, accidente cu victime umane, poluarea mediului etc.), acesta are obligația ca prin soluții proprii, tehnologice și/sau energetice, inclusiv prin sursă de intervenție, să asigure evitarea unor astfel de evenimente în cazurile în care se întrerupe furnizarea energiei electrice.

(2) În situația în care, din cauza specificului activităților desfășurate, întreruperea alimentării cu energie electrică îi poate provoca utilizatorului pagube materiale importante și acesta consideră că este necesară o siguranță în alimentare mai mare decât cea oferită de operatorul de rețea, prezentul la punctul 15, utilizatorul este responsabil pentru luarea măsurilor necesare evitării acestor pagube.

(3) Utilizatorul va lua măsurile necesare de protecție contra suprațensiunilor tranzitorii de origine atmosferică sau de comutație, pe baza unei analize de risc.

15.(1) În scopul asigurării unei funcționări selective a instalațiilor de protecție și automatizare din instalația proprie, utilizatorul va asigura corectarea permanentă a reglajelor acestora cu cele ale instalațiilor din amonte.

(2) Echipamentul și aparatul prin care instalația de utilizare se racordează la rețeaua electrică trebuie să corespundă normelor tehnice în vigoare în România.

16.(1) Utilizatorul va lua măsurile necesare pentru limitarea la valoarea admisibilă, conform normelor în vigoare, a efectelor funcționării instalațiilor și receptoarelor speciale (cu șocuri, cu regimuri deformante, cu sarcini dezechilibrate, flicker etc.). Instalațiile noi se vor pune sub tensiune numai dacă perturbațiile instalațiilor și receptoarelor speciale se încadrează în limitele admise, prevăzute de normele în vigoare.

(2) În vederea reducerii consumului/injecției de energie reactivă dintr-o rețea electrică, utilizatorul va lua măsuri pentru menținerea factorului de putere într-o limită prevăzută prin reglementările în vigoare. Neîndeplinirea acestei condiții determină plata energiei electrice reactive conform reglementărilor în vigoare.

(3) În situația de excepție în care punctul de măsurare nu coincide cu punctul de delimitare, cantitatea de energie electrică înregistrată de contor este diferită de cea tranzacționată în punctul de delimitare. În acest caz, se face corecția energiei electrice în conformitate cu reglementările în vigoare. Elementele de rețea cu pierderi, situate între punctul de măsurare și punctul de delimitare, sunt: *trafa 20/0,4kV 630kVA*

17.(1) În situația în care prezentul aviz tehnic de racordare este emis pentru un loc de consum definitiv, acesta este valabil până la data emiterii certificatului de racordare pentru puterea aprobată pentru etapa finală, menționată în punctul 1, dacă nu intervine anterior una dintre situațiile prevăzute la alin. (2).

(2) În cazul în care este emis pentru un loc de consum definitiv, prezentul aviz tehnic de racordare își încetează valabilitatea în următoarele situații:

a) în termen de 12 luni de la emitere, dacă nu a fost încheiat contractul de racordare;

b) la rezilierea contractului de racordare cărui îi este anexat

18.(1) În situația în care prezentul aviz tehnic de racordare este emis pentru un loc de consum temporar, acesta este valabil până la data expirării valabilității autorizației de construire sau a aprobărilor legale în baza cărora a fost emis.

(2) În situația prevăzută la alin. (1), prezentul aviz tehnic de racordare își încetează valabilitatea la data încetării pentru orice cauză, constatată prin hotărârea judecătorească definitivă și irevocabilă a valabilității autorizației de construire și/sau a aprobărilor legale în baza cărora a fost emis avizul tehnic de racordare.

(3) În situația în care prezentul aviz tehnic de racordare este emis pentru un loc de consum temporar, acesta constituie anexă la contractul pentru transportul/distribuția/furnizarea energiei electrice.

19. Prezentul aviz tehnic de racordare poate fi contestat la operatorul de rețea în termen de 30 de zile de la data comunicării acestuia.

20.(1) Materialele și echipamentele care se utilizează la realizarea instalației derulate în regimul tarifului de racordare, trebuie să fie conforme cu cerințele din specificațiile tehnice SC Electrica SA. Celelalte materiale și echipamente pentru care nu sunt elaborate în prezent specificații tehnice SC Electrica SA, trebuie să fie omologate noi, compatibile cu starea tehnică a instalației, să îndeplinească cerințele specifice de fiabilitate și siguranță.

(2) Alte condiții

Juridice

-Pentru încheierea contractului de racordare se va întocmi contract de proiectare cu SDEE Oradea fazele SF și PT+CS +DTAC, proiect care se va realiza de către o firmă autorizată ANRE, aleasă de beneficiar, conform convenției de atribuire lucrări.

-Proiectantul va obține în numele SDEE Oradea, certificat de urbanism, avize inclusiv avizare în CTE, acordurile necesare realizării lucrării, costurile generate de obținerea acestor documente cad în sarcina consumatorului și nu sunt cuprinse în tariful de proiectare.

-Autorizația de construcție pentru instalațiile electrice noi proiectate

-EXECUTANTUL INSTALAȚIEI DE RACORDARE DESENNAT DE CĂTRE UTILIZATOR VA PROCURA ȘI CONTORUL NECESAR REALIZĂRII INSTALAȚIEI DE RACORDARE. ÎN ACEST SENS, CONTRAVALOAREA CONTORULUI VA FI CUPRINSĂ ÎN CADRUL DEVIZULUI OFERTA ȘI ÎN CONVENȚIA DE ATRIBUIRE LUCRĂRI LA UTILAJ.

-CONSTRUCȚII MONTAJ ȘI UTILAJ DIN TARIFUL DE RACORDARE CUPRINDE VALOARE LUCRĂRI (fără contor) CALCULAT PE BAZA TARIFULUI REGLEMENTAT DE ANRE NR. 114/06.11.2014 ȘI ESTE O VALOARE MAXIMALĂ, NEGOCIABILĂ

-Racordarea la rețea a instalației de alimentare se va face numai de personalul SDEE Oradea

-Conform ORD ANRE nr.59/2013, obligatoriu până la data întocmirii Procesului verbal de recepție a lucrării și punere în funcțiune se va depune la SDEE Oradea (Biroul Unic) Dosarul instalației de utilizare, dosar întocmit de către o firmă atestată ANRE

- Constructorul instalației de racordare va completa și preda Serviciului Investiții al SDEE Oradea formularul de pierderi: "Caracteristicile elementelor de rețea amplasate între punctul de măsurare și punctul de delimitare patrimoniala a instalației de racordare", până la data PIF.

Tehnice

ATR nr 60201671920 / 17.08.2016

4/5

AGENȚIA DE DEZVOLTARE LOCALĂ ORADEA S.A.

INTRARE Nr. 883

IEȘIRE

Ziua 07 Luna 10 Anul 2016



AGENȚIA DE DEZVOLTARE LOCALĂ ORADEA SA

**Procedura CERERE DE OFERTE pentru Racordarea la rețeaua de energie electrică a Parcului Industrial EUROBUSINESS III**

- In exteriorul postului de transformare se vor monta indicatoare optice de semnalizarea defectelor pe linii.
- PTAb va avea sistem de inchidere conform ST 146/2005
- Se va monta instalatia pentru asigurarea microclimatului in PTAb
- Transformatorul va respecta standardele si normele europene in vigoare
- PTAb va avea sistem de inchidere conform ST 146/2005
- Cablul se va proteja in tub PVC in pat de beton, inscripționarea cablului se va realiza conform CS1/2015.
- Se vor monta in exteriorul PTAb semnalizările optice de defect in cablu
- Traseul cablului se va marca cu ball markere electronice si borne de beton, inscripționarea cablului se va face conform CS1/2015
- La subtraversare de drum cablul se va proteja in tub PVC in pat de beton

Semnături autorizate:

Director  
Ing. Baja Ionel



Şef Serviciu  
Ing. Solagean Monica

Intocmit  
Ing. Toth Erzsébet

Tariful pentru emiterea ATR-ului achitat cu chitanța ..... din ..... în valoare de 358,00 RON  
Semnătura

Tariful de racordare calculat/recalculat la data de ..... în valoare de 0,00, a fost achitat cu documentul de plată nr .....  
Semnătura

AGENȚIA DE DEZVOLTARE LOCALĂ ORADEA SA

**Procedura CERERE DE OFERTE pentru Racordarea la rețeaua de energie electrică a Parcului Industrial EUROBUSINESS III**



Societatea Filială de Distribuție a Energiei Electrice  
**ELECTRICA DISTRIBUȚIE TRANSILVANIA NORD**  
 Sucursala ORADEA



RO 410 520 Oradea, str. Grivital 32, tel: 0 259 405 702, fax: 0 259 405 704, www.edtn.ro, s.doradea@ind.electrica.ro

**FIȘĂ DE SOLUȚIE LA CEREREA 60201671920**

pentru racordarea consumatorului

**EUROBUSINESS PARC ORADEA SA**, din localitatea **ORADEA**, județul **BIHOR**, str. **UZINELOR** nr. **0**, cod postal **410603**, telefon **0216553988**, fax **0259408863** în vederea racordării pentru alimentarea cu energie electrică la o putere maximă absorbită de **422,0 / 466,304** kW/kVA

**1. Date despre PT care alimentează rețeaua**

1.1 denumire, raport de transformare **LES MT Oradea Nord Iberica (Birsel) / 20/0,4 kV**

1.2 număr PT și putere transformatoare **1 0 / 630,0 kVA**

1.3 tensiunea pe 0,4 kV la vârf de sarcină **0,0** (V), măsurată la data de **17.08.2016**

1.4 sarcina de vârf T1 R 0,0 (A) S 0,0 (A) T 0,0 (A)

T2 R 0,0 (A) S 0,0 (A) T 0,0 (A)

1.5 curentul nominal al siguranțelor generale T1 0,0 (A) T2 0,0 (A)

**2. Date despre rețea ( circuitul din care se racordează utilizatorul)**

2.1 denumirea circuitului

2.2 secția de 0,4 kV a PT pe care este racordată rețeaua

2.3 curentul nominal al siguranțelor **0,0** (A)

2.4 Lungimea totală a rețelei, din care pe secțiuni și număr de conductoare (faze)

S1 0,0 mm<sup>2</sup> L1 0,0 km material Nr. conductoare 1 0

S2 0,0 mm<sup>2</sup> L2 0,0 km material Nr. conductoare 2 0

2.5 lungimea rețelei de la PT la consumator **0,0** km

2.6 nr. consumatori cu S ≤ 11 kVA

- racordați la rețea 0

- de la PT până la noul consumator 0

2.7 nr. consumatori cu S > 11 kVA racordați la rețea, distanța de la PT până la locul racordării și tipul bransamentului (monofazat sau trifazat)

cons1 0 L1 0,0 km

cons2 0 L2 0,0 km

cons3 0 L3 0,0 km

2.8 încărcarea la vârf a circuitului, măsurată R 0,0 (A) S 0,0 (A) T 0,0 (A)

la data de **17.08.2016**

**3. Nivele de tensiuni la**

- post V

- punct de racordare a noului consumator V

- capăt de rețea V

**4. Alte informații privind rețeaua**

**5. Soluția propusă (avizată)**

Instalații electrice existente:

Distribuitorul **LES 20 kV Oradea Nord - Iberica**, realizată cu cablu electric **A2XS2Y 24kV 3x1x150/25 mmp**.

Lucrări propuse pentru realizarea instalației de racordare:

Montarea a doua racorduri electrice **LES 20kV**

Cablu **20kV** dinspre Stația **110/20 kV Oradea Nord - Iberica** se va scoate din celula **20kV PTAb IBERICA** și se va

manșona cu un cablu **A2XS2Y 24 kV 3x1x150/25mmp**, în lungime de **800m** spre noul **PTAb** proiectat.

Din celula de linie eliberată se va racorda un cablu **A2XS2Y 24 kV 3x1x150/25mmp**, în lungime de **800m** spre noul **PTAb** proiectat.

Cablurile electrice se vor monta pe traseu comun în zona de utilități a drumului public și vor alimenta în sistem intrare

□ ieșire un **PTAb 20/0,4kV 630kVA** (gabarit **2x800 kVA**) nou montat pe terenul Parcului Eurobusiness III.

Montarea unui post de transformare **PTAb** cu gabarit de **2x800kVA, 20/0,4kV**

Postul de transformare va fi un post în anvelopă de beton (în gestiunea Operatorului de Distribuție **SDEE Oradea**)

suprateran cu operare din exterior, integrabil în **SCADA**, cu 4 compartimente, amplasat pe terenul pus la dispoziție de

cazare solicitant.

**PTAb-ul** va fi echipat cu:

&#61656; Compartimentul de medie tensiune:

- cu loc loc liber celula linie;

- celula linie, echipată cu: separator de sarcină în **SF6 24kV/630A** motorizată, cu **CLP** - intrare dinspre Stația **110/20kV**

**Oradea-Nord**;

- celula linie echipată cu: separator de sarcină în **SF6 24kV/630A** motorizată, cu **CLP** □ ieșire spre **PTAb Iberica**;

- celula trafo, echipată cu: separator de sarcină în **SF6 24kV/300A** motorizată, siguranțe fuzibile **24 kV/31,5 A** și **CLP**;

- loc liber celula trafo, echipată cu: separator de sarcină în **SF6 24kV/200A** motorizată, siguranțe fuzibile **24 kV/31,5 A**

și **CLP**;

Celulele de medie tensiune vor fi modulare, extensibile cu izolația barelor în aer, mediu de stingere pentru separatoare

în **SF6** și mediu de stingere pentru întrerupător în vid. De asemenea, vor fi prevăzute cu motorizările și contactele

auxiliare necesare pentru semnallizarea și comanda echipamentelor, de tip modular. Celulele de medie tensiune vor

avea toate datele necesare pentru preluarea și transmiterea datelor pentru **SCADA/DMS: semnallzari, comenzi și**

marimi energetice.

Lucrări propuse pentru realizarea instalației de utilizare:

&#61656; Compartimentul trafo 1

o un transformator de putere în ulei **T1 20/0,4 kV, 630 kVA**,

&#61656; Compartimentul trafo 2

o loc pentru un transformator de putere în ulei **T2 20/0,4 kV, 630 kVA**.



AGENȚIA DE DEZVOLTARE LOCALĂ ORADEA SA

**Procedura CERERE DE OFERTE pentru Racordarea la rețeaua de energie electrică a Parcului Industrial EUROBUSINESS III**

AGENȚIA DE DEZVOLTARE LOCALĂ ORADEA S.A.		
INTRARE	Nr. 883	
IEȘIRE		
Ziua 07	Luna 10	Anul 2016



Societatea Filială de Distribuție a Energiei Electrice  
**ELECTRICA DISTRIBUȚIE TRANSILVANIA NORD**  
Sucursala ORADEA



- RO 410 520 Oradea, str. Grivișei, 32, tel: 0 259 405 702, fax: 0 259 405 704; www.edtn.ro; sdoardea@edtn.electrica.ro  
& Nr 10567 Compartimentul de joasă tensiune
- un TDR1 1, 0,1 kV, cu întrerupător In=1000A, cu 10 plecări de JT de pe SIST 201A, JTC 600/5A, contor masura generala CE 3x400/230V, 5A.
  - un loc pentru TDR1 2, 0,1 kV, cu întrerupător In=1000A, cu 10 plecări de JT de pe SIST 201A și cupla între cele 2 TDR1-uri.
- Postul de transformare va fi prevăzut cu priză de pământ Rp<4 ohmi, Rch<1 ohm.
- Punctul de racordare: LES 20kV Oradea Nord Iberica
  - Punctul de delimitare patrimonială între instalațiile operatorului de distribuție și instalațiile utilizatorului; La sfârșitul cablului plecare din celula trafo spre transformator.
  - Grupul de măsurare a energiei electrice;
  - JxTC 600/5A, contor electronic CE 3x400/230V/5A activ reactiv, cu curba de sarcină compatibilă cu sistemul de telecomunicare
- Tarif de distribuție la medie tensiune - cu calculul pierderilor în transformator.

**Alte condiții:**

**Tehnice**

- În exteriorul postului de transformare se vor monta indicatoare optice de semnalizarea defectelor pe linii.
  - PTAb va avea sistem de închidere conform ST 146/2005
  - Se va monta instalație pentru asigurarea microclimatului în PTAb
  - Transformatorul va respecta ETN-ST-15.057
  - PTAb va avea sistem de închidere conform ST 146/2005
  - Gabaritul PTAb va permite montarea unui orice tip de transformator
  - Pe traseul cablului se vor monta ball markere electronice; traseul se va marca
  - Cablul se va proteja în tub PVC în pat de beton, inscripționarea cablului se va realiza conform CS1/2015.
  - Se vor respecta condițiile tehnice și constructive suplimentare pentru PTAb conform adresei BARSP nr.51/12.03.2012
  - Se vor monta dispozitive de protecție la întreruperea nului conform IT2/2012
  - Se vor monta baterii de condensatoare pentru compensarea reactivului
  - Se vor monta în exteriorul PTAb semnalizările optice de defect în cablu
  - Traseul cablului se va marca cu ball markere electronice și borne de beton, inscripționarea cablului se va face conform CS1/2015
  - La subtraversare de drum cablul se va proteja în tub PVC în pat de beton
6. Detaliile și precizările privind avizele și acordurile necesare pentru realizarea soluțiilor propuse  
7. Alte informații (prim utilizator, racordare la instalația unui prim utilizator etc.)  
8. Schema simplificată a rețelei, cu marcarea punctelor caracteristice (vezi verso)

Elaborat  
ING. TOȚĂ ERZSEBET

*Toță*

AGENȚIA DE DEZVOLTARE LOCALĂ ORADEA SA

**Procedura CERERE DE OFERTE pentru Racordarea la rețeaua de energie electrică a Parcului Industrial EUROBUSINESS III**

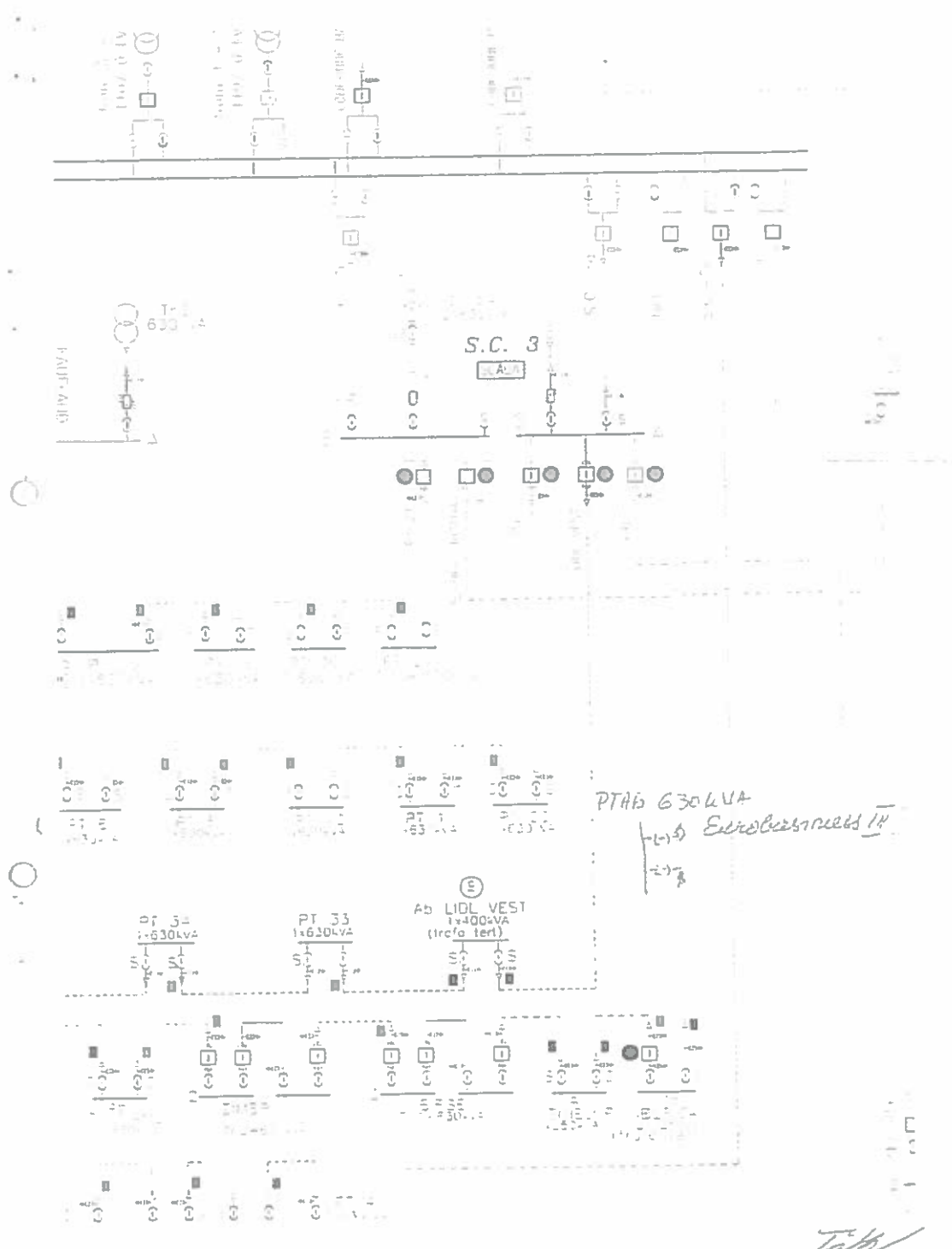

AGENȚIA DE DEZVOLTARE LOCALĂ ORADEA SA

**Procedura CERERE DE OFERTE pentru Racordarea la rețeaua de energie electrică a Parcului Industrial EUROBUSINESS III**

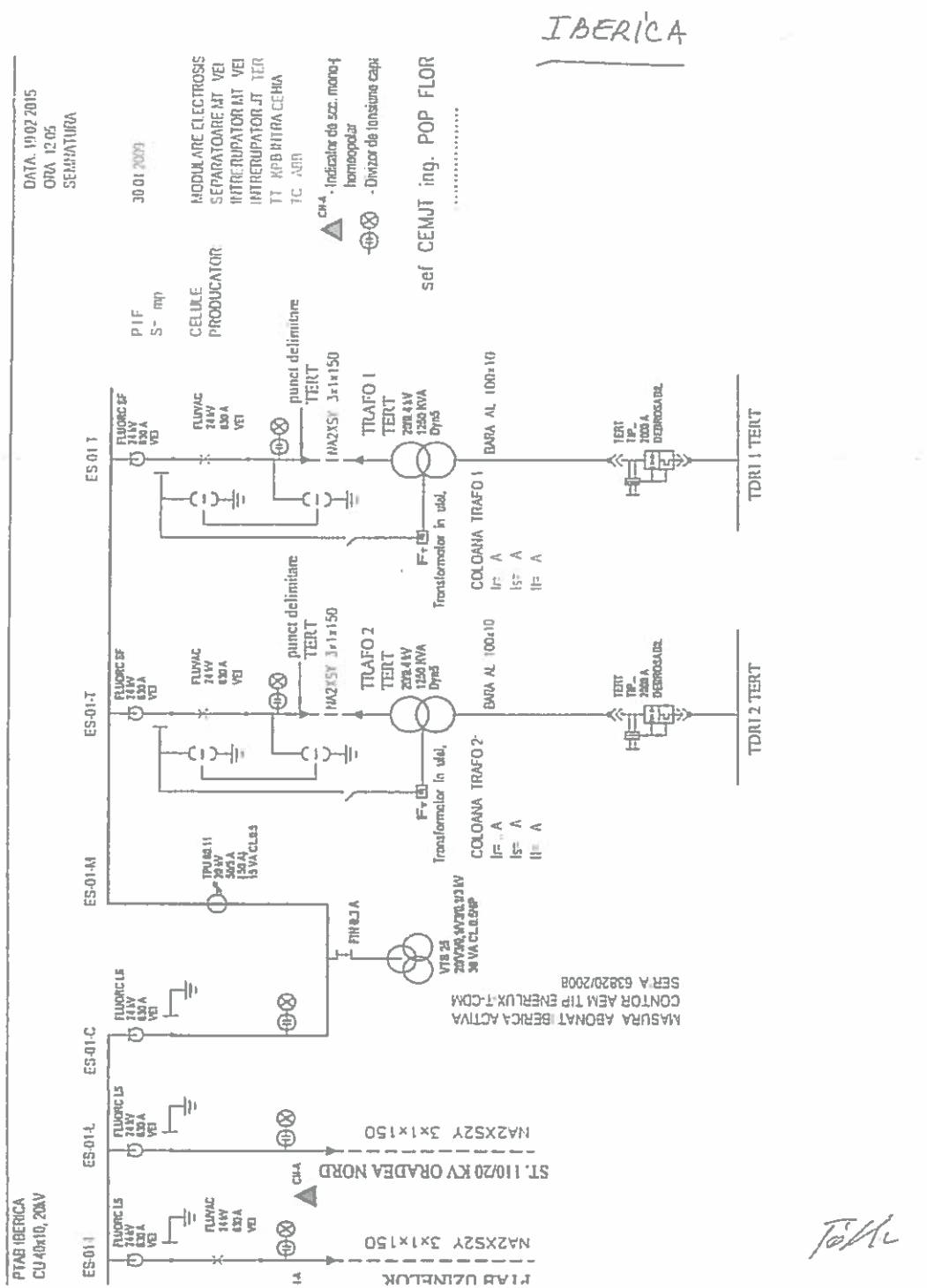

AGENȚIA DE DEZVOLTARE LOCALĂ ORADEA SA

**Procedura CERERE DE OFERTE pentru Racordarea la rețeaua de energie electrică a Parcului Industrial EUROBUSINESS III**

